

CASIO®

G-SHOCK

МЕЖДУНАРОДНАЯ ГАРАНТИЯ НА ЧАСЫ «G-SHOCK» ДЛЯ РОССИИ, БЕЛАРУСИ, КАЗАХСТАНА И УКРАИНЫ

- Карточка международной гарантии входит в комплект поставки Ваших часов G-SHOCK. Этот перевод не является международной гарантией на часы G-SHOCK.

МЕЖДУНАРОДНАЯ ГАРАНТИЯ НА ЧАСЫ CASIO G-SHOCK, ПРИОБРЕТЕННЫЕ НА ТЕРРИТОРИИ РОССИИ, БЕЛАРУСИ, КАЗАХСТАНА И УКРАИНЫ, ДЕЙСТВУЕТ ТОЛЬКО ЗА ПРЕДЕЛАМИ ЭТИХ СТРАН. ОБСЛУЖИВАНИЕ ЧАСОВ CASIO G-SHOCK НА ТЕРРИТОРИИ РОССИИ, БЕЛАРУСИ, КАЗАХСТАНА И УКРАИНЫ ОСУЩЕСТВЛЯЕТСЯ НА ОСНОВАНИИ РЕГИОНАЛЬНОГО ГАРАНТИЙНОГО ТАЛОНА ИЗГОТОВИТЕЛЯ.

Информацию о других странах см. G-SHOCK INTERNATIONAL WARRANTY.

Международная гарантия на часы «CASIO G-SHOCK»

Фирма «CASIO Computer Co., Ltd.» («CASIO») гарантирует, что по карточке «Международная гарантия на часы „CASIO G-SHOCK“» часы «Casio G-SHOCK» будут бесплатно отремонтированы членом международной гарантийной сети «CASIO» (см. контактную информацию) на условиях, перечисленных ниже.

1. Для получения гарантийных услуг требуется предъявить заполненную продавцом карточку и чек на покупку.
2. Данная гарантия действует в течение 1 года с даты первого приобретения изделия в случае неисправности, возникшей при нормальном пользовании им в соответствии с руководством пользователя (инструкцией). По прошествии указанного срока с покупателя взимается плата за ремонт.
3. Гарантия не распространяется на:
 - нарушение работы вследствие ненадлежащего, грубого или небрежного обращения;
 - нарушение работы вследствие пожара или иного природного бедствия;
 - нарушение работы вследствие ненадлежащего ремонта или настройки, выполненных не в авторизованном Casio сервисном центре;

- повреждение или износ корпуса, браслета (ремешка) или батареи;
 - непредъявление документа, подтверждающего покупку, при сдаче в ремонт;
 - истечение срока действия гарантии.
4. В случае пересылки часов «CASIO G-SHOCK» члену международной гарантийной сети «CASIO» с целью их ремонта часы необходимо аккуратно упаковать, вложив данный талон, чек на покупку и описание неисправности.
 5. За утрату, повреждение, изменение данных, а также содержимого памяти часов ни «CASIO», ни члены международной гарантийной сети «CASIO» ни в каком случае ответственности не несут.
 6. Данная гарантия является единственным явным или подразумеваемым основанием для гарантийного ремонта часов «CASIO G-SHOCK» за пределами России и Украины.
 7. Данные гарантийные услуги оказываются только членами международной гарантийной сети «CASIO».
 8. Данные гарантийные услуги оказываются только первоначальному покупателю.

Возникающие из данной гарантии права дополняют и не влияют на законные права покупателя.

Члены международной гарантийной сети «CASIO G-SHOCK»

Страна	Название	Телефон
ANDORRA	PYRENEES IMPORT-EXPORT	376-880600
ARGENTINA	BERWAIN S.R.L.	54-11-4382-8432
ARGENTINA	WATCH LAND S.A.	54-11-4373-1251
AUSTRALIA	SHRIRO AUSTRALIA PTY LIMITED	61-2-94155000
AUSTRIA	OSTERSETZER & CO. GMBH	43-1-546470
BELGIUM	CHRONO EURO DIFFUSION S.A.	32-2-3571111
BRAZIL	SECULUS DA AMAZONIA	55-11-3512-9200
BULGARIA	GIULIAN LTD.	359-2-9867843
BULGARIA	MEGA TIME EOOD	359-2-8369903
BULGARIA	TEMPUS LTD	359-2-9621192

Страна	Название	Телефон
CANADA	CASIO CANADA LTD.	1-800-661-2274
CHILE	ESTABLECIMIENTOS COMERCIALES CALIFORNIA S.A.	56-2-9394000
CHINA	GUANGZHOU CASIO TECHNO CO., LTD.	86-20-8730-4687
CHINA	GUANGZHOU CASIO TECHNO CO., LTD. BEIJING BRANCH	86-10-6515-7818
CHINA	GUANGZHOU CASIO TECHNO CO., LTD. SHANGHAI BRANCH	86-21-6267-9566
COLOMBIA	DISTRIBUIDORA ULTRASONY	574-513-1105/ 574-369-6360
COSTA RICA	EQUITRON S.A.	506-222-1098
CROATIA	CASA WATCH TRADING LTD.	385-1-2981265
CYPRUS	PANAYIOTIS IOANNIDES LTD.	357-22-879333
CZECH REPUBLIC	FAST CR A.S.	420-323204120

Страна	Название	Телефон
DENMARK	HENNING STAEHR A/S	45-45-269170
EGYPT	CAIRO TRADING (KHALIFA & CO.)	20-2-3760-8723
ESTONIA	AS AIROT	372-6459270
FIJI	BRIJLAL & CO., LTD.	679-330-4133
FINLAND	OY PERKKO	358-9-47805443
FRANCE	NIKKEN TECHNO FRANCE	33-478-913231
GERMANY	CASIO EUROPE GMBH	49-40-528650
GIBRALTAR	KNEW MARKETING LTD.	350-20078382
GREECE	ELMISYSTEMS S.A.	30-210-2002200
GUATEMALA	F.P.K. ELECTRONICOS, S.A.	502-23862800
HONG KONG	JAVY'S INTERNATIONAL LTD.	852-3669-1000

Страна	Название	Телефон
HUNGARY	FAST HUNGARY KFT	36-23-330830
ICELAND	MARI TIME EHF.	354-5115500
INDIA	CASIO INDIA CO., PRIVATE LTD.	91-11-41054321
INDIA	ASHOKA TIMETRONICS	91-40-24755678
INDIA	CAPITAL ELECTRONICS	91-33-22280091
INDIA	HOROLAB	91-80-22426035
INDIA	MAGNA SERVICES	91-484-2306539
INDIA	NIRANJAN ELECTRONICS	91-44-24339286
INDIA	SHREE SAMARTH ELECTRONICS	91-22-24224938
INDONESIA	PT.KASINDO GRAHA KENCANA	62-21-385-8318

Страна	Название	Телефон
IRAN	DAYA ZAMAN SANJ	98-21- 88782010/18
ISRAEL	T&I MARKETING LTD.	972-3-5184646
ITALY	LIVOLSI GROUP SRL	39-2-3008191
JAPAN	CASIO TECHNO CO., LTD.	81-42-560-4161
JORDAN	AL-SAFA TRADING EST.	962-6-4647066/ 4615967
KOREA	G-COSMO CO., LTD.	82-2-3143-0718
KUWAIT	ABDUL AZIZ S.AL-BABTAIN & SONS CO. FOR ELECTRICAL	965-245-8738
LATVIA	SEKUNDE BT CO., LTD	371-67189539
LITHUANIA	UAB ROSTA	370-5-2300006
MACEDONIA	WATCH ID DOOEL	389-23126468

Страна	Название	Телефон
MALAYSIA	MARCO CORPORATION (M) SDN BERHAD	60-3-4043-3111
MALDIVES	REEFSIDE CO PVT LTD	960-333-1623
MALTA	V.J. SALOMONE ACCESSORIES LTD	356-21220174
MEXICO	IMPORTADORA Y EXPORTADORA STEELE, S.A.DE C.V.	52-55-5312-9130
NETHERLANDS	CAMTECH V.O.F.	31-172230270
NEW ZEALAND	MONACO CORPORATION LTD.	64-9-415-7444
NORWAY	CRONOGRAF A.S.	47-55392050
OMAN	AL SEEB TECHNICAL EST. (SARCO)	968-24709171/ 73/74
PAKISTAN	MONGA CORPORATION	92-21-5671458/ 5681458
PANAMA	KENEX TRADING S.A.	507-302-4890

Страна	Название	Телефон
PANAMA	MOTTA INTENACIONAL, S.A.	507-431-6000
PERU	IMPORTACIONES HIRAOKA S.A.	511-428-3213/ 511-311-8200
PHILIPPINES	BEAWMONT DISTRIBUTIONS INC	632-806-6521
POLAND	ZIBI S.A.	48-46-8620128
PORTUGAL	SIIL LDA.	351-21-4255110
QATAR	DOHA MARKETING SERVICES CO.	974-44246885
ROMANIA	S.C. B&B COLLECTION SRL	40-21-3274477
RUSSIA	CLOCKSERVICE	7-495-783-74-64
SAUDI ARABIA	MAHMOOD SALEH ABBAR COMPANY	966-2-651-4760
SERBIA	S&L DOO	381-11-2098900

Страна	Название	Телефон
SINGAPORE	CASIO SINGAPORE PTE LTD	65-6883-2003
SLOVAKIA	FAST PLUS SPOL S.R.O.	421-2-49105853
SLOVENIA	SLOWATCH D.O.O.	386-1-2003109
SOUTH AFRICA	JAMES RALPH TECHNO (PTY) LTD.	27-11-314-8888
SPAIN	SERVICIO INTEGRAL DE RELOJERIA MGV S.L.	34-93-4121504
SWEDEN	KETONIC AB	46-515-42100
SWITZERLAND	FORTIMA TRADING AG	41-32-6546565
SYRIA	NEW AL-MAWARED CO.	963-11-44677780
TAIWAN	CASIO TAIWAN CO. LTD.	886-2-2393-2511
THAILAND	CENTRAL TRADING CO., LTD.	662-2-2297000
TURKEY	ERSA ITHALAT VE TICARET A.S.	90-216-444-3772

Страна	Название	Телефон
U.K.	CASIO ELECTRONICS CO. LTD.	44-20-84527253
U.S.A.	CASIO AMERICA, INC.	1-800-706-2534
UAE	MIDASIA TRADING L.L.C.	971-4-224-2449
UKRAINE	SEKUNDA-SERVICE	380-44-590-09-47
URUGUAY	SIRA S.A.	598-2-711-1545
VENEZUELA	DISTRIBUIDORA ROWER C.A.	58-212-203-2111
VIETNAM	AN KHANH CO. LTD	84-8-39270317

ПРЕЖДЕ ВСЕГО ПРОЧТИТЕ ЭТУ ВАЖНУЮ ИНФОРМАЦИЮ

Защита от воды

Для всех категорий часов запрещается:

- нажимать кнопки под водой;
- переводить стрелки под водой;
- отвинчивать переводную головку под водой;

Если часы подверглись воздействию соленой воды, то тщательно промойте их и вытрите насухо. Не надевайте часы на кожаном ремешке во время плавания. Избегайте длительного контакта кожаного ремешка с водой.

- Часы классифицируются по разрядам (с I по V разряд) в соответствии со степенью их защищенности от воды. Уточните разряд ваших часов с помощью приведенной ниже таблицы, чтобы определить правильность их использования.

- II WR (Water Resistant) означает, что модель водонепроницаема согласно ISO 2281. Кратковременный контакт с водой не вызовет никаких проблем;
- III С водозащитой в 5 Бар (50 метров) часы способны выдержать давление воды обозначенной величины и, соответственно, могут быть использованы во время принятия душа и кратковременного купания;
- IV Водозащита в 10 Бар (100 метров) означает, что часы могут быть использованы во время обычного плавания и ныряния под водой с трубкой;
- V Водозащита в 20 Бар (200 метров) означает, что часы могут быть использованы при погружении с аквалангом (за исключением таких глубин, при которых требуется гелиево-кислородная смесь).

Уход за вашими часами

- Никогда не пытайтесь самостоятельно открывать корпус и снимать заднюю крышку.
- Замена резиновой прокладки, защищающей часы от попадания воды и пыли, должна осуществляться через каждые 2 - 3 года.
- Если во внутреннюю часть часов попадет влага, то немедленно проверьте их у ближайшего к вам дилера, либо у дистрибьютора фирмы «CASIO».

- Не подвергайте часы воздействию предельных температур.
- Хотя часы и предназначены для активного повседневного использования, тем не менее нужно носить их аккуратно и избегать падений.
- Не застегивайте ремешок слишком сильно. У вас должен проходить палец между вашим запястьем и ремешком.
- Для очистки часов и ремешка используйте сухую мягкую ткань, либо мягкую ткань, смоченную в водном растворе мягкого нейтрального моющего средства. Никогда не пользуйтесь легко испаряющимися средствами (например, такими, как бензин, растворители, распыляемые чистящие средства и т.п.).
- Когда вы не пользуетесь вашими часами, храните их в сухом месте.
- Избегайте попадания на часы бензина, чистящих растворителей, аэрозолей из распылителей, клеящих веществ, краски и т.п. Химические реакции, вызываемые этими материалами, приводят к разрушению прокладок, корпуса и полировки часов.
- Особенностью некоторых моделей часов является наличие на их ремешке изображений, выполненных шелкографией. Будьте осторожны при чистке таких ремешков, чтобы не испортить эти рисунки.

Для часов с пластмассовыми ремешками...

- Вы можете обнаружить белесое порошкообразное вещество на ремешке. Это вещество не вредно для вашей кожи или одежды и может быть легко удалено путем простого протирания куском ткани.
- Попадание на пластмассовый ремешок пота или влаги, а также хранение его в условиях высокой влажности может привести к повреждению, разрыву или растрескиванию ремешка. Для того чтобы обеспечить длительный срок службы пластмассового ремешка, при первой возможности протирайте его от грязи и воды с помощью мягкой ткани.

Для часов с флуоресцентными корпусами и ремешками...

- Длительное облучение прямым солнечным светом может привести к постепенному исчезновению флуоресцентной окраски.
- Длительный контакт с влагой может вызвать постепенное исчезновение флуоресцентной окраски. В случае попадания на поверхность часов любой влаги, как можно скорее сотрите ее.
- Длительный контакт с любой другой влажной поверхностью может привести к обесцвечиванию флуоресцентной окраски. Проверьте, удалена ли влага с флуоресцентной поверхности и избегайте ее контакта с другими поверхностями.

- Сильное трение поверхности, имеющей нанесенную флуоресцентную краску, о другую поверхность может привести к переносу флуоресцентной краски на эту поверхность.

При использовании изделия в условиях резких перепадов температур допускается незначительное образование конденсата на внутренней стороне стекла. Данное явление обусловлено законами физики и не является дефектом.

Фирма «CASIO COMPUTER CO., LTD» не несет ответственности за какой бы то ни было ущерб, который может возникнуть при использовании этих часов, и не принимает никаких претензий со стороны третьих лиц.

ОСНОВНАЯ ИНФОРМАЦИЯ О ЧАСАХ

В этом разделе содержится основная информация о часах и их функциях.

Особенности часов

- **Солнечная подзарядка**

Солнечный свет и искусственное освещение вырабатывают электроэнергию, необходимую для подзарядки аккумулятора часов, тем самым обеспечивая их бесперебойную работу.

- **Радиосигнал калибровки времени**

Часы принимают радиосигнал, содержащий информацию о точном времени, и автоматически корректируют время в соответствии с принятым сигналом.

- **Мировое время**

На часах в режиме Мирового времени отображается информация о текущем времени в одном из 29 часовых поясов или UTC (всемирное координированное время).

- **Будильник**

Сигнал будильника звучит в соответствии с установленным временем.

- **Цифровой компас**

В режиме Цифрового компаса можно определить направление севера и проверить направление движения к пункту назначения.

- **Альтиметр**

В режиме Альтиметра можно определить высоту текущего местонахождения. Информацию о текущей высоте, дате и времени измерения можно сохранить в записной книжке альтиметра. Также в режиме Альтиметра можно вычислить перепад высот между двумя точками.

- **Барометр**

В режиме Цифрового компаса можно определить текущее атмосферное давление и отслеживать его изменение.

- **Термометр**

В режиме Термометра можно определить текущую температуру окружающей среды.

- **Записная книжка альтиметра**

В записной книжке альтиметра хранятся данные о результатах измерений, выполненных в режиме Альтиметра.

- **Секундомер**

В режиме Секундомера выполняется измерение прошедшего времени. Максимальная продолжительность измерений – 24 часа, точность измерений – 1/100 секунды.

- **Таймер обратного отсчета**

В режиме Таймера обратного отсчета выполняется обратный отсчет установленного времени. По окончании обратного отсчета звучит сигнал.

Внимание!

- Измерительные функции, встроенные в часы, не предназначены для проведения измерений, требующих профессиональной или промышленной точности. Значения, получаемые с помощью часов, следует воспринимать как умеренно точные.
- Во время серьезных походов, восхождений и других активных видов деятельности, связанных

с риском для жизни, всегда берите второй компас для проверки показаний. Если показания цифрового компаса часов и другого компаса различаются, необходимо выполнить двунаправленную калибровку для обеспечения наилучшей точности показаний.

- Определение направления рядом с источником магнитного поля может привести к ошибкам показаний. Старайтесь не пользоваться цифровым компасом рядом с постоянными магнитами (магнитными ожерельями и т.п.), металлическими поверхностями (металлическими дверями, сейфами и т.п.), проводами высокого напряжения, антеннами, бытовыми приборами (телевизорами, компьютерами, мобильными телефонами и т.п.).

Режим Цифрового компаса (стр. 84).

- Часы вычисляют и отображают значение высоты основываясь на данных об атмосферном давлении, полученных с помощью встроенного датчика барометра. Результаты и время выполнения измерений сохраняются в памяти часов.
- Отображаемое на цифровом экране значение высоты – относительная высота. Обратите внимание, что результаты измерения высоты в разное время для одной и той же местности при изменении атмосферного давления могут различаться. Также вычисленное значение вы-

соты может отличаться от фактического значения высоты и/или от высоты над уровнем моря, указанного на карте. При определении высоты во время восхождений, необходимо как можно чаще выполнять калибровку альтиметра.

 Режим Альтиметра (стр. 95).

Примечание

- Иллюстрации данного руководства приведены для наглядности. Сами часы могут незначительно отличаться от приведенных в руководстве изображений.

Внешний вид часов

- (1) Стрелка режима
- (2) Часовая стрелка
- (3) Секундная стрелка
- (4) Минутная стрелка
- (5) День недели

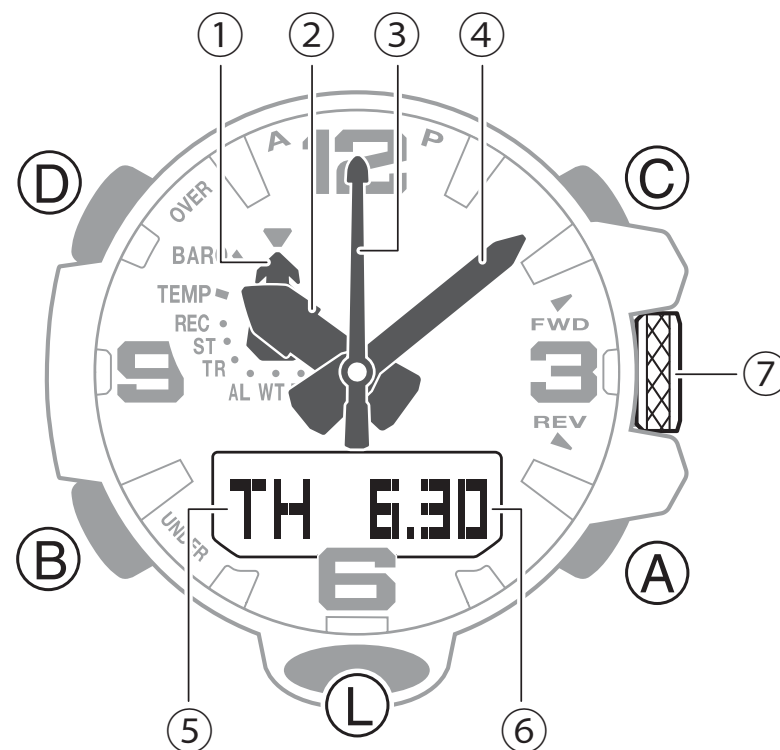

(6) Месяц, день

(7) Заводная головка

- **Кнопка А**

В режиме Текущего времени нажмите кнопку А для быстрого перевода часов в режим Альтиметра.

- **Кнопка В**

При нажатии на кнопку В осуществляется перевод часов из одного режима в другой.

В любом режиме нажмите и удерживайте кнопку В около 2 секунд для возврата часов в режим Текущего времени.

- **Кнопка С**

В режиме Текущего времени нажмите кнопку С для быстрого перевода часов в режим Цифрового компаса.

- **Кнопка D**

В режиме Текущего времени нажмите кнопку D для переключения отображаемой на экране информации.

- **Кнопка L**

Нажмите кнопку L для включения подсветки.

Индикаторы циферблата и цифрового экрана

- (1) Стрелка режима указывает на индикатор [BARO], когда часы находятся в режиме Барометра
- (2) Стрелка режима указывает на индикатор [TEMP], когда часы находятся в режиме Термометра
- (3) Стрелка режима указывает на индикатор [REC], когда часы находятся в режиме Записной книжки альтиметра
- (4) Стрелка режима указывает на индикатор [ST], когда часы находятся в режиме Секундомера
- (5) Стрелка режима указывает на индикатор [TR], когда часы находятся в режиме Таймера обратного отсчета
- (6) Стрелка режима указывает на индикатор [AL], когда часы находятся в режиме Будильника
- (7) Стрелка режима указывает на индикатор [R/C], когда часы находятся в режиме Приема радиосигнала калибровки времени
- (8) Стрелка режима указывает на индикатор [R/C], когда часы находятся в режиме Мирового времени

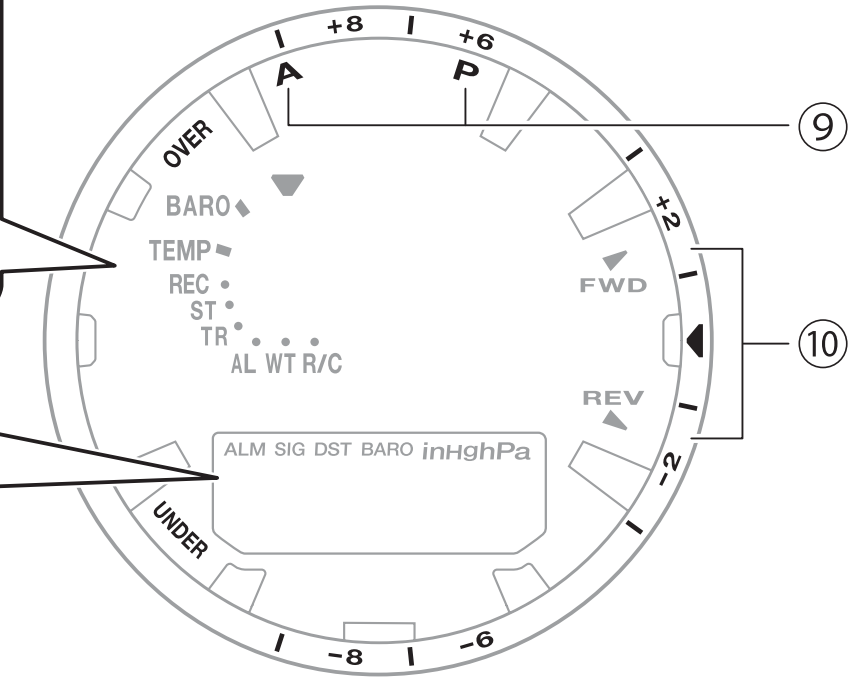
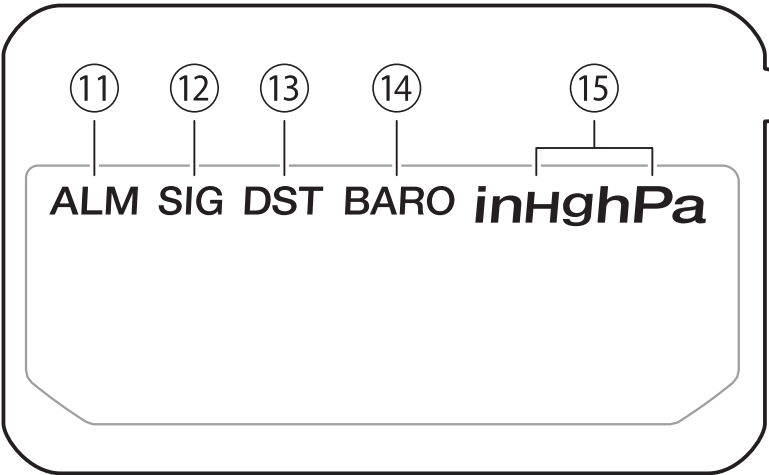
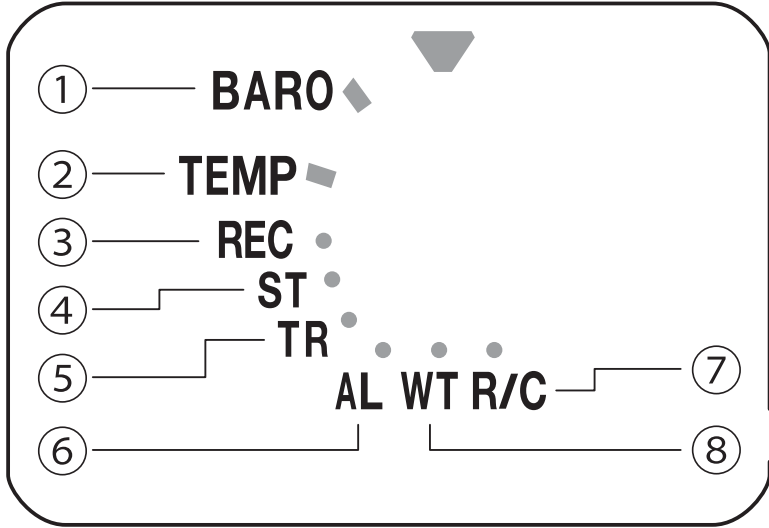

- (9) При 12-часовом формате отображения времени секундная стрелка указывает на индикатор А, когда часы отображают время до полудня, на индикатор Р, когда часы отображают время после полудня
- (10) При измерении высоты/атмосферного давления секундная стрелка указывает на перепад высоты/атмосферного давления
- (11) Индикатор ALM отображается на экране, когда сигнал будильника включен
- (12) Индикатор SIG отображается на экране, когда включен сигнал начала часа
- (13) Индикатор DST отображается на экране в период действия летнего времени
- (14) Индикатор BARO отображается на экране, когда включена функция отслеживания изменения атмосферного давления
- (15) Единица измерения атмосферного давления

Выбор режима

- На рисунке показано, какую кнопку нужно нажать для перевода часов из одного режима в другой.
- Для возврата часов в режим Текущего времени из любого другого режима нажмите и удерживайте кнопку В около 2 секунд.

Режим Секундомера

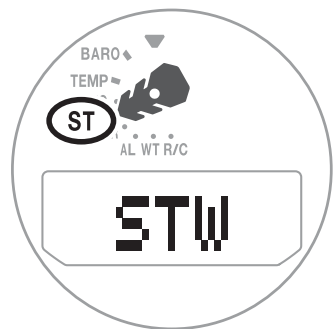

Режим Записной книжки альтиметра



Режим Термометра

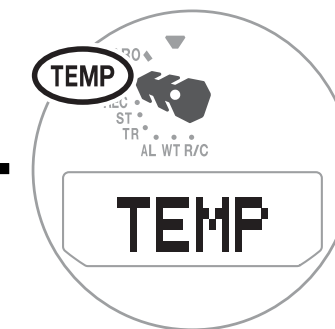

Режим Барометра

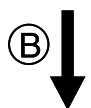
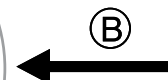
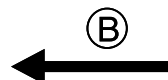
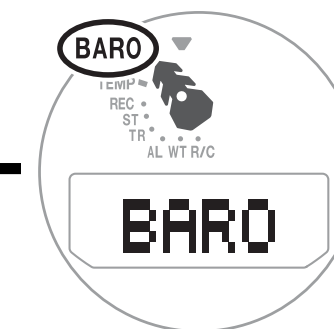

Режим Таймера обратного отсчета

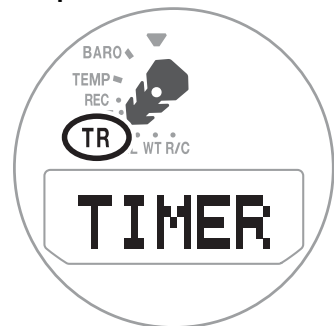

Режим Будильника



Режим Мирового времени

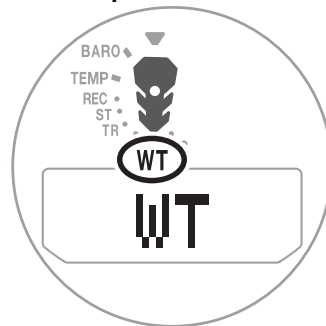

Режим Приема радиосигнала калибровки времени

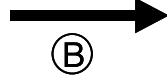
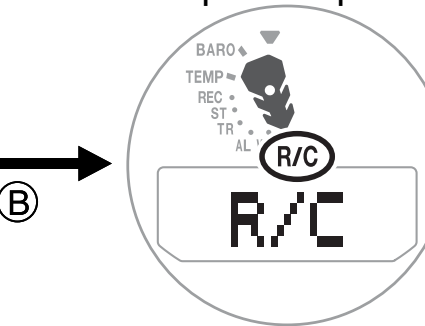

Режим Текущего времени

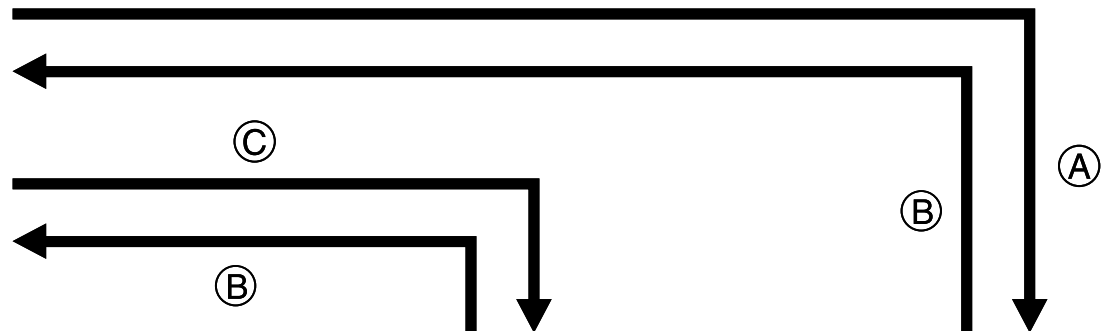
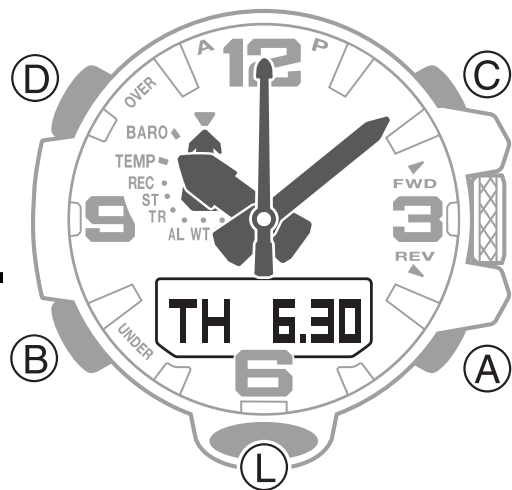

Режим Цифрового компаса

Режим Альтиметра



Обзор режимов

- **Режим Текущего времени**

В режиме Текущего времени на цифровом экране отображается текущий день недели и дата. С помощью кнопки D осуществляется смена отображаемой на экране информации, как показано на рисунке.

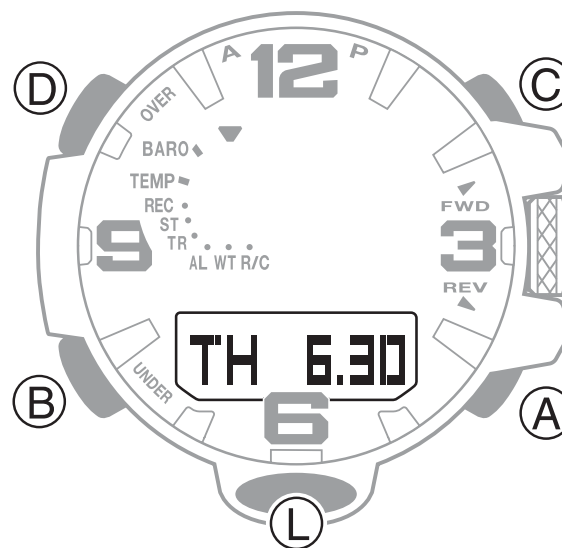

- **Режим Альтиметра**

В режиме Альтиметра осуществляется измерение текущей высоты.

🔍 Режим Альтиметра (стр. 95).

(1) Изменение высоты/секунды

(2) График изменения высоты

(3) Текущая высота

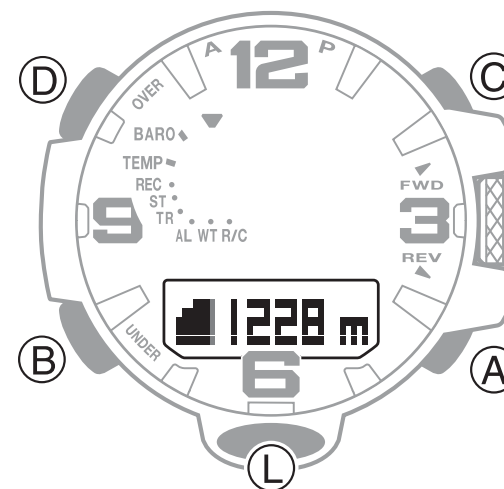

- **Режим Цифрового компаса**

В режиме Цифрового компаса отображается направление севера, определяется направления движения от текущего местонахождения до пункта назначения.

🔍 Режим Цифрового компаса (стр. 84).

(1) Направление севера

(2) Текущее направление

(3) Текущая угловая величина



• Режим Барометра

В режиме Барометра выполняется измерение текущего атмосферного давления.

🔍 Режим Барометра (стр. 114).

- (1) Изменение атмосферного давления/секунды
- (2) График изменения атмосферного давления
- (3) Текущее атмосферное давление

Изменение отображаемой на экране информации



- **Режим Термометра**

В режиме Термометра выполняется измерение текущей температуры окружающей среды.

🔍 Режим Термометра (стр. 127).

(1) Текущая температура окружающей среды

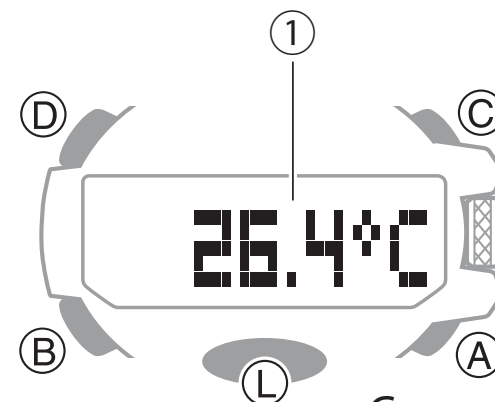

Старт нового измерения

- **Режим Записной книжки альтиметра**

В режиме Записной книжки альтиметра выполняется просмотр результатов измерений, выполненных в режиме Альтиметра.

🔍 Режим Записной книжки альтиметра (стр. 133).

(1) Номер последней записи, сохраненной при измерении
высоты

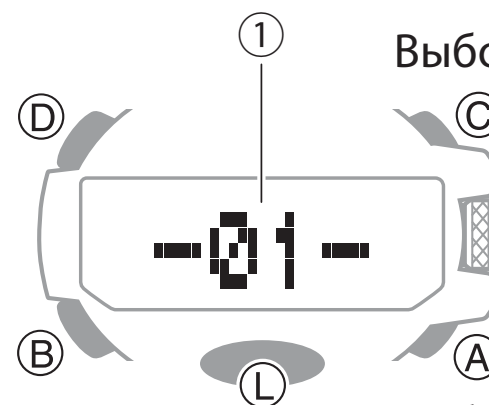

Выбор записи

Выбор записи

• Режим Секундомера

В режиме Секундомера выполняется измерение прошедшего времени.

🔍 Режим Секундомера (стр. 141).

(1) Часы

(2) Минуты

(3) Секунды

(4) 1/100 секунды

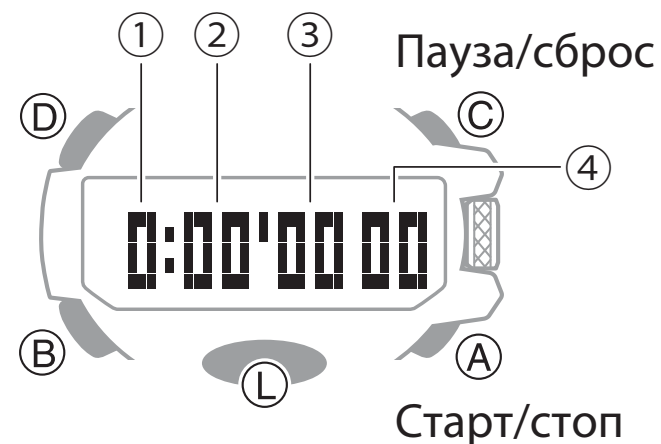

• Режим Таймера обратного отсчета

В режиме Таймера обратного отсчета выполняется обратный отсчет установленного времени.

🔍 Режим Таймера обратного отсчета (стр. 143).

(1) Минуты

(2) Секунды

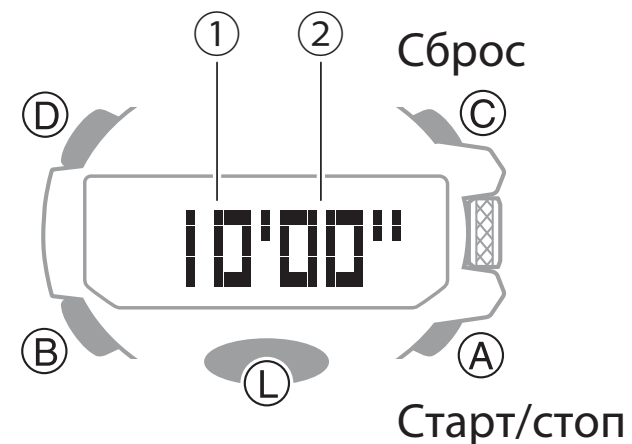

• Режим Будильника

В режиме Будильника осуществляется настройка времени звучания сигнала будильника и включение/выключение сигнала начала часа.

🔍 Режим Будильника (стр. 79).

(1) Номер будильника

(2) Статус сигнала (вкл./выкл.)

(3) Время звучания сигнала будильника

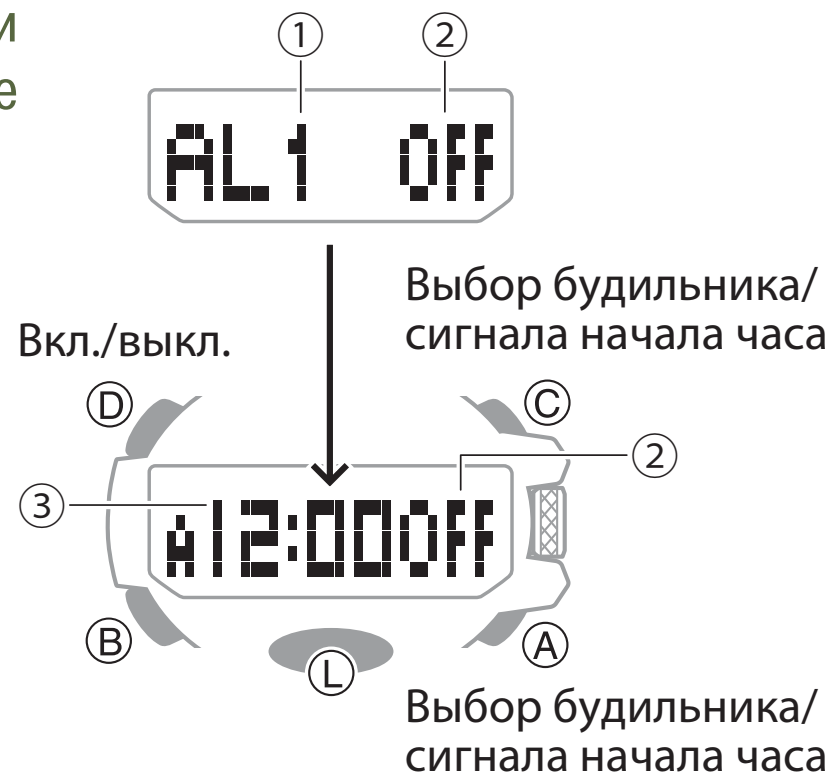

- **Режим Мирового времени**

В режиме Мирового времени осуществляется просмотр текущего времени в одном из 29 городов или UTC (всемирного координированного времени).

🔍 Режим Мирового времени (стр. 73).

(1) Индикатор кода города мирового времени

(2) Текущее мировое время

(3) Время текущего местонахождения

Город мирового времени

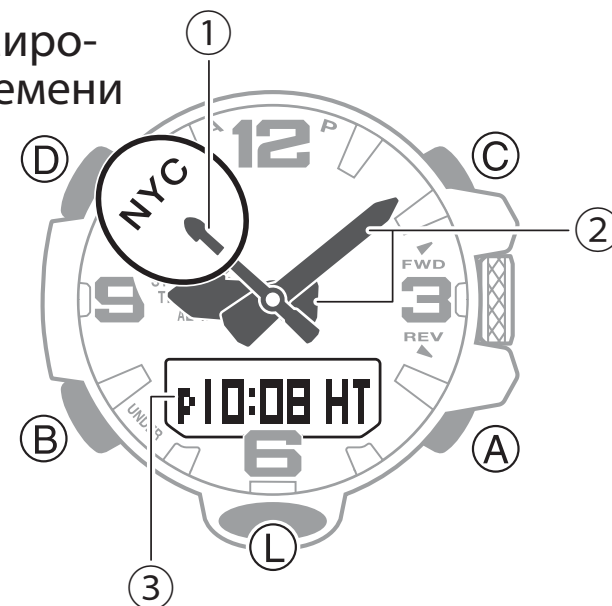

- **Режим Приема радиосигнала калибровки времени**

В режиме Приема радиосигнала калибровки времени осуществляется прием радиосигнала калибровки времени автоматически и вручную.

🔍 Калибровка времени по радиосигналу (стр. 56).

(1) Индикатор уровня мощности принимаемого сигнала

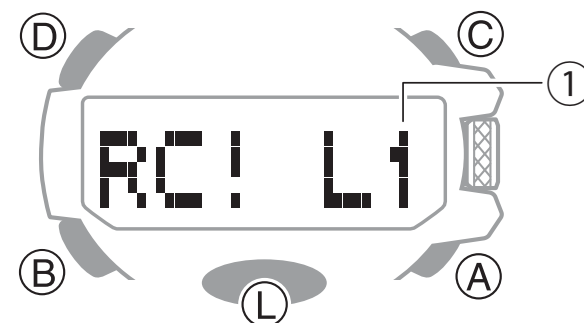

Использование заводной головки

В этих часах установлена ввинчивающаяся заводная головка с блокировкой. Прежде чем выполнять операции с использованием заводной головкой, поверните ее по направлению к себе для разблокировки.

Внимание!

- После выполнения необходимых операции с использованием заводной головки, необходимо вернуть ее в исходное положение и заблокировать. Это позволит избежать попадание влаги в корпус часов и предотвратить повреждение заводной головки.
- При вытягивании заводной головки не применяйте чрезмерное усилие, чтобы избежать ее повреждения.



Ускоренное перемещение стрелок

Во время настройки положения стрелок и индикаторов, вытяните заводную головку до 1 или 2 щелчка и быстро поверните ее от себя (для перемещения стрелок по часовой стрелке) или к себе (для перемещения стрелок против часовой стрелки) для начала ускоренного перемещения стрелок. После запуска ускоренного перемещения стрелок еще раз быстро поверните заводную головку от себя или к себе для начала еще более ускоренного перемещения стрелок.



Остановка ускоренного перемещения стрелок часов

Поверните заводную головку в направлении, противоположном тому, которое было использовано для запуска ускоренного перемещения стрелок часов, или нажмите любую кнопку.

Примечание

- Если более 2 минут не выполнять никаких действий с вытянутой заводной головкой, все операции для нее будут заблокированы. Если это произойдет, верните заводную головку в исходное положение, затем снова ее вытяните.

Смещение стрелок для просмотра информации на цифровом экране

Выполните указанные ниже действия для смещение стрелок часов в сторону от цифрового экрана.

1. Нажмите и удерживайте кнопку L.
Удерживая нажатой кнопку L, нажмите кнопку B.
 - Это действие приведет к тому, что стрелки сместятся к 2-часовой отметке.
2. Для возврата стрелок к нормальному отображению времени нажмите одну из кнопок: A, B, C или D.

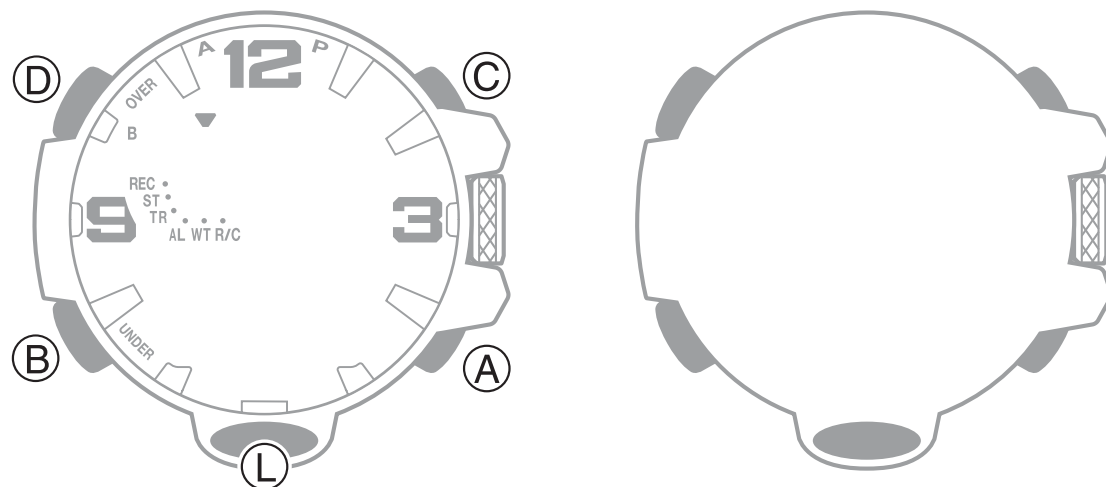

Примечание

- Стрелки автоматически вернуться к нормальному отображению времени через 10 сек., если не выполнять какие-либо операции с часами в течение этого времени.

Подзарядка аккумулятора часов

В этих часах источниками питания являются светочувствительная панель и аккумулятор. Хранение или ношение часов в условиях, когда источник света недоступен, приведет к снижению уровня заряда аккумулятора. Старайтесь как можно чаще помещать часы к источнику света для его подзарядки.

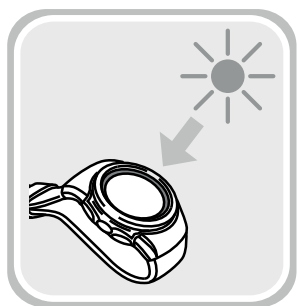

- Когда вы не пользуетесь часами, оставляйте их в доступном для источника света месте.
- Подзарядка аккумулятора часов происходит быстрее, если часы поместить в месте с наилучшей освещенностью.

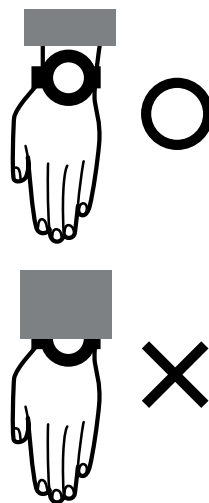

- Помните, что эффективность подзарядки снижается, когда любая часть солнечного элемента закрыта одеждой.
- Старайтесь держать часы, не прикрывая их одеждой, как можно дольше. Время зарядки аккумулятора существенно увеличивается, если лицевая поверхность часов частично закрыта.

Внимание!

Если оставить часы для подзарядки аккумулятора на ярком свете, их поверхность может нагреться. Берите часы осторожнее, чтобы избежать ожога. В следующих ситуациях поверхность часов также может сильно нагреться:

- на приборной панели автомобиля, припаркованного на солнце;
- при близком расположении к лампе накаливания;
- под прямыми солнечными лучами.

Внимание!

- Длительный нагрев поверхности часов может привести к затемнению ЖК-экрана. Изображение на экране появится снова, когда поверхность часов охладится.

Уровень заряда аккумулятора

Индикатор уровня заряда аккумулятора отображается на экране при переводе часов в режим Текущего времени.

- Если заряд аккумулятора снизился до 4 или 5 уровня, индикатор уровня заряда будет отображаться на экране, даже если часы не находятся в режиме Текущего времени.

- **1 уровень заряда аккумулятора: хороший**

Все функции включены.

- **2 уровень заряда аккумулятора: хороший**

Все функции включены.

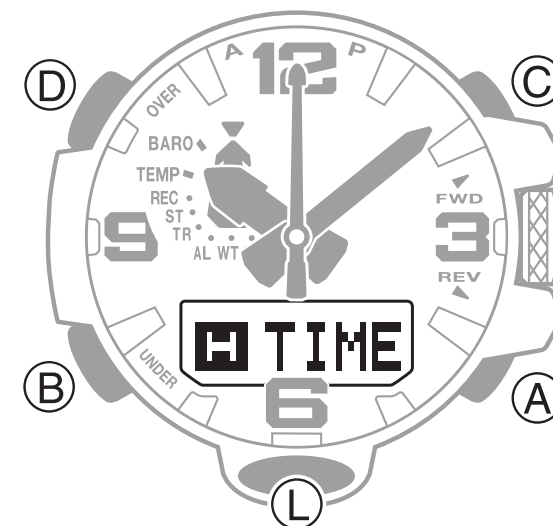

- **3 уровень заряда аккумулятора: низкий**

Выключены следующие функции:

- прием радиосигнала калибровки времени;
- измерение направления, высоты, атмосферного давления, температуры;
- подсветка;
- звуковые сигналы.

Секундная стрелка перемещается с интервалом в 2 секунды.

- **4 уровень заряда аккумулятора: низкий**

Выключены все функции. Движение всех стрелок прекращается.

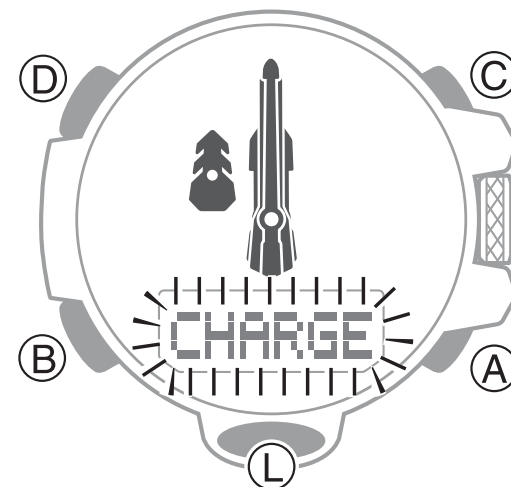
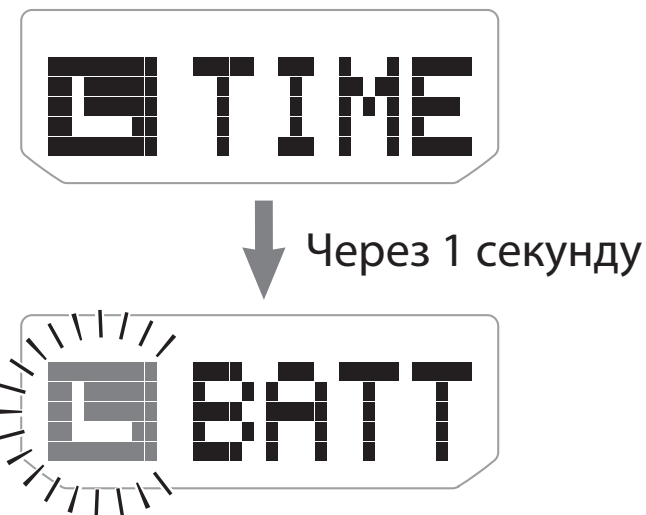

- **5 уровень заряда аккумулятора: полная разрядка**

Цифровой экран гаснет, движение стрелок прекращается, данные из памяти часов удаляются, настройки возвращаются к заводским.

Внимание!

При низком уровне заряда аккумулятора или его полной разрядке, необходимо как можно скорее поместить часы к источнику света для подзарядки аккумулятора.

Примечание

- Частое использование подсветки, звуковых сигналов или датчиков может привести к тому, что на экране начнет мигать индикатор RECOVER. Для восстановления заряда аккумулятора часам требуется около 15 минут. После восстановления заряда аккумулятора, индикатор RECOVER перестанет мигать, нормальное функционирование часов возобновится.
- Если после полной разрядки аккумулятора часы поместить к источнику света для его подзарядки, необходимо дождаться отображения на экране индикатора CHARGE. Это означает, что зарядка аккумулятора началась.

- Время подзарядки аккумулятора**

Интенсивность (яркость) света	Время ежедневной подзарядки*	Время подзарядки аккумулятора				
		Уровень 5	Уровень 4	Уровень 3	Уровень 2	Уровень 1
Прямой солнечный свет (50 000 лк)	8 мин.	3 часа			22 часа	6 часов
Солнечный свет через окно (10 000 лк)	30 мин.	7 часов			84 часа	23 часа
Дневной свет через окно в пасмурный день (5 000 лк)	48 мин.	10 часов			136 часов	37 часов
Флуоресцентное освещение (500 лк)	8 часов	119 часов			- - -	- - -

* Примерное время необходимой ежедневной подзарядки аккумулятора для обеспечения нормального функционирования часов.

** Примерное время, необходимое для подзарядки аккумулятора.

- Указанное выше время приведено для справки. Время заряда зависит от освещения.

Режим экономии энергии

При длительном нахождении часов в неподвижном состоянии, они автоматически переходят в режим экономии энергии. В таблице ниже приведена информация о функционировании часов в зависимости от уровня режима экономии энергии.

Время «простоя» часов	Функции
1 уровень: 60–70 минут	Экран выключен, секундная стрелка останавливается на 12-часовой отметке и не перемещается. Все функции включены
2 уровень: 6–7 дней	Экран выключен, все стрелки находятся на 12-часовой отметке и не перемещаются. Все функции, за исключением внутреннего отсчета текущего времени, выключены

- **Вывод часов из режима экономии энергии**

Для вывода часов из режима экономии энергии поместите их в хорошо освещенное место, нажмите любую кнопку или поверните экран к себе для автоматического включения подсветки.

Примечание

- Режим экономии энергии может быть включен или выключен.
- 🔍 Включение/выключение режима экономии энергии (стр. 150).
- Часы не переходят в режима экономии энергии с 6:00 до 21:59. Но если часы в 6:00 утра уже находятся в режима экономии энергии, они так и останутся в этом режиме.
- Во время работы секундомера или таймера обратного отсчета, а также при включенной функции слежения за изменением атмосферного давления, часы не переходят в режим экономии энергии.
- Обратите внимание, что часы могут перейти в режим экономии энергии, если циферблат частично или полностью скрыт рукавом одежды.

Подсветка

Подсветка экрана облегчает считывание показаний часов в темноте. В часах так же есть функция автоматической подсветки. Когда эта функция включена, подсветка экрана включается при наклоне руки к себе.

- **Включение подсветки вручную**

В любом режиме нажмите кнопку L для включения подсветки.

- Подсветка автоматически выключится, когда начнет звучать любой сигнал или при выполнении операций с заводной головкой.
- Подсветка не включается в следующих случаях:
 - во время приема радиосигнала калибровки;
 - во время ускоренного перемещения стрелок часов;
 - во время работы любого датчика.

- **Автоматическое включение подсветки**

Когда включена функция автоподсветки, подсветка автоматически включается в любом режиме всякий раз, когда рука оказывается в положении, показанном на рисунке.

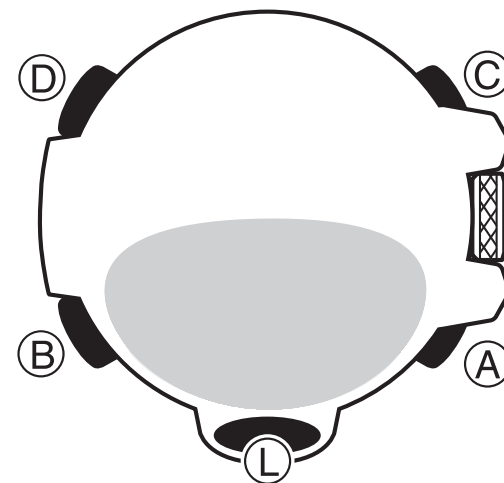

Держите руку параллельно земле, затем поверните запястье к себе примерно на 40°. Это действие приведет к автоматическому включению подсветки.

Внимание!

- Подсветка не включится, если циферблат наклонен под углом более 15° относительно горизонта. Убедитесь, что рука параллельна земле.
- Статическое электричество или магнитное поле могут помешать правильной работе функции автоподсветки. Если подсветка автоматически не включается, верните часы в начальное положение (параллельно земле), а затем еще раз поверните к себе. Если это не поможет, опустите руку вдоль тела и попробуйте еще раз.
- При повороте часов можно услышать слабый дребезжащий звук. Этот звук раздается, когда часы определяют ориентацию для автоматического включения подсветки, и не свидетельствует о неисправности часов.

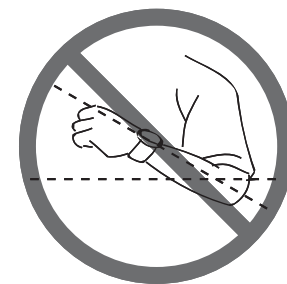

Примечание

- Функция автоподсветки не работает, независимо от ее настройки, если выполняется одна из операций:

- звучит любой сигнал;
 - выполняется прием радиосигнала калибровки;
 - часы находятся в режиме Цифрового компаса;
 - выполняется ускоренное перемещение стрелок часов.
- **Включение/выключение функции автоподсветки**
 1. Переведите часы в режим Текущего времени.
 - 🔍 Выбор режима (стр. 27).
 2. Вытяните заводную головку.
На экране отобразится мигающий индикатор CITY, секундная стрелка укажет на индикатор кода города текущего местонахождения.



3. Нажмите кнопку В 3 раза.
 - На экране отобразится индикатор **AUTO** и мигающий индикатор текущей настройки функции автоподсветки (ON или OFF).
4. Поворачивая заводную головку, включите (на экране отобразится индикатор ON) или выключите (на экране отобразится индикатор OFF) функцию автоподсветки.
5. Для вывода часов из режима настройки верните заводную головку в исходное положение.

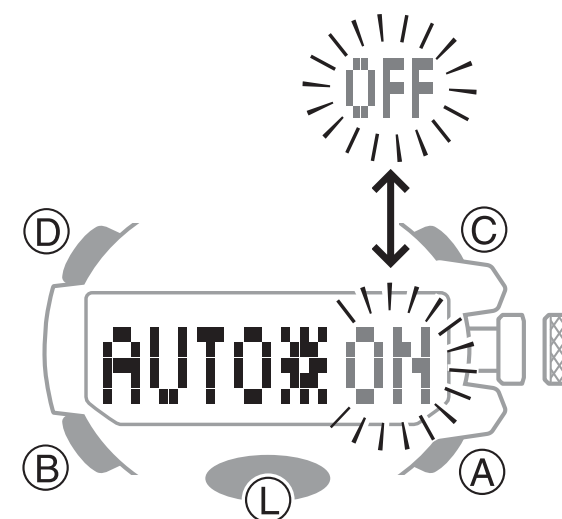

Примечание

- Если около 2 минут не выполнять какие-либо операции с вытянутой заводной головкой, все действия для нее будут заблокированы. Для возобновления операций с использованием заводной головки, верните ее в исходное положение, затем снова вытяните.

- **Настройка продолжительности подсветки**

1. Переведите часы в режим Текущего времени.

1.  Выбор режима (стр. 27).

2. Вытяните заводную головку.

На экране отобразится мигающий индикатор CITY, секундная стрелка укажет на индикатор кода города текущего местонахождения.

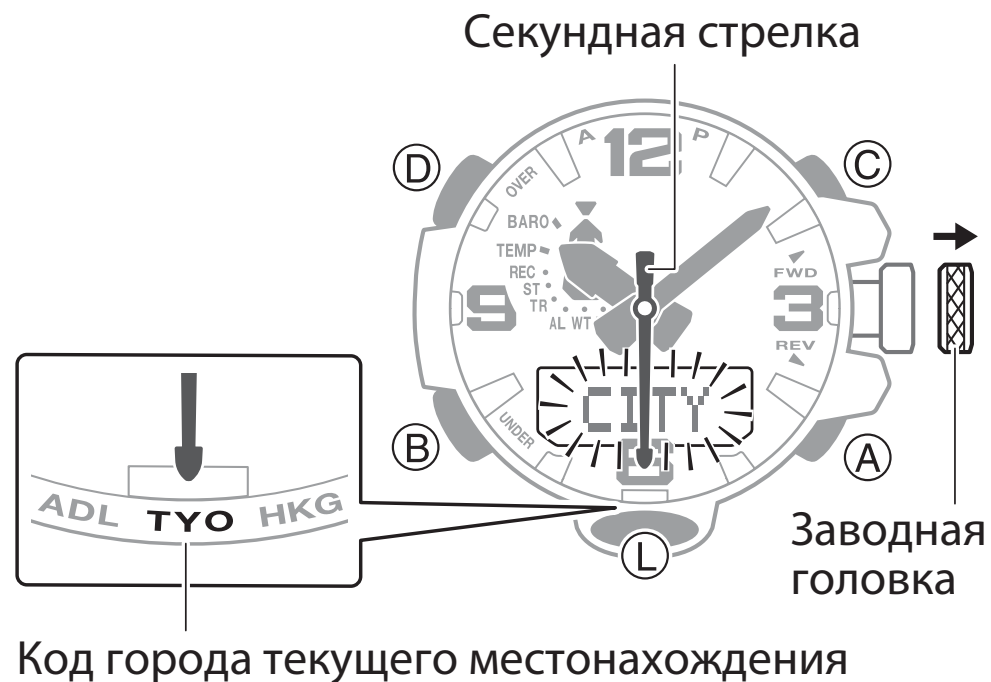

3. Нажмите кнопку В 4 раза.
 - На экране отобразится индикатор LIGHT и мигающий индикатор текущей настройки продолжительности подсветки (1 или 3).
4. Поворачивая заводную головку, установите продолжительность подсветки – 3 секунды (на экране отобразится индикатор 3) или 1,5 секунды (на экране отобразится индикатор 1).
5. Для вывода часов из режима настройки верните заводную головку в исходное положение.

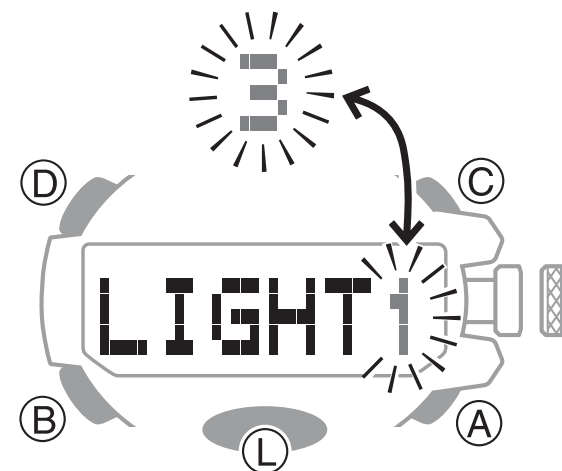

Примечание

- Если около 2 минут не выполнять какие-либо операции с вытянутой заводной головкой, все действия для нее будут заблокированы. Для возобновления операций с использованием заводной головки, верните ее в исходное положение, затем снова вытяните.

НАСТРОЙКА ТЕКУЩЕГО ВРЕМЕНИ

Часы принимают радиосигнал калибровки времени и обновляют значение времени и даты в соответствии с этим сигналом. Если по какой-либо причине принять радиосигнал калибровки времени невозможно, в случае необходимости, настройку времени можно выполнить вручную.

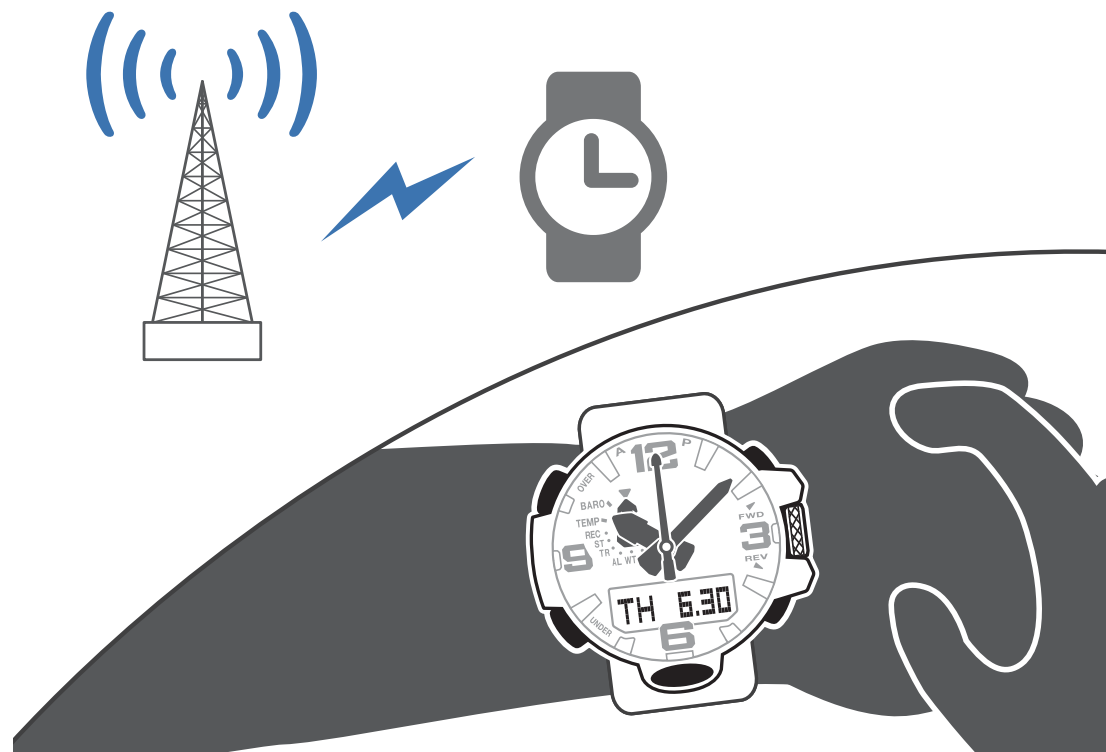

Калибровка времени по радиосигналу

Внимание!

- Для правильной настройки времени и даты в соответствии с принятым радиосигналом, необходимо правильно настроить код города текущего местонахождения.

 Настройка кода города текущего местонахождения (стр. 66).

Примечание

- Диапазон приема радиосигнала калибровки времени ограничен. При использовании часов в регионах, где принять радиосигнал калибровки времени невозможно, настройку времени и даты необходимо выполнять вручную.

 Настройка текущего времени и даты вручную (стр. 66).

- **Расположение часов во время приема радиосигнала калибровки времени**

Во время приема радиосигнала калибровки времени необходимо поместить часы рядом с окном.

- Антенна в часах расположена со стороны 12-часовой отметки. Поместите часы 12-часовой отметкой в сторону окна, как показано на рисунке.

- Убедитесь в том, что рядом нет металлических предметов.
- Прием сигнала обычно лучше ночью, чем днем.
- Во время приема сигнала не выполняйте никакие операции с часами, а также не перемещайте их.

Примечание

- Прием сигнала может быть затруднен или невозможен, если часы находятся:
 - внутри или между зданиями;
 - внутри движущегося транспортного средства;
 - рядом с бытовой техникой, оргтехникой, мобильными телефонами и т.п.;
 - рядом со строительными площадками, аэропортами и др. источниками электропомех;
 - рядом с линиями электропередач;
 - рядом с горами.

12-часовая отметка

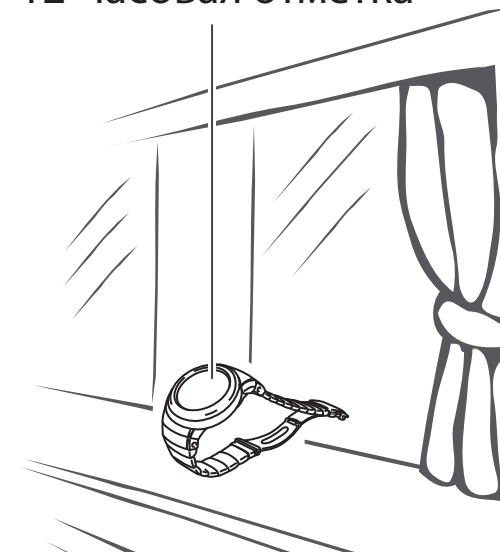

- **Приблизительный диапазон приема**
- **Япония (JJY)**

Передатчики радиосигнала калибровки времени расположены на горе Отакадоя в Фукусиме и горе Хагане в Фукуоке/Сага. Диапазон приема радиосигналов составляет около 1000 км от каждой передающей станции.
- **Китай (BPC)**

Передатчик радиосигнала калибровки времени расположен в Шанцю, провинция Хэнань. Диапазон приема радиосигнала составляет около 1500 км от передающей станции.
- **США (WWVB)**

Передатчик радиосигнала калибровки времени расположен в Форт-Коллинзе, штат Колорадо. Диапазон приема радиосигнала составляет около 3000 км от передающей станции.
- **Англия (MSF)/Германия (DCF77)**

Передатчики радиосигнала калибровки времени расположены в Анторне, Камбрия (Англия) и в Майнфлингене, к юго-востоку от Франкфурта (Германия). Диапазон приема радиосигналов составляет около 1500 км от каждой передающей станции.

Примечание

- Даже если часы находятся в зоне действия передатчика, прием сигнала снижается или невозможен, если сигнал блокируется горами, высокими строениями, при неблагоприятных погодных условиях, при радиопомехах, а так же в определенное время года или суток.
- Радиосигнал калибровки времени не может быть принят, если установлен код города текущего местонахождения, не поддерживающий прием сигнала.

- **Автоматический прием радиосигнала калибровки времени**

В режиме автоматического приема радиосигнала калибровки часы принимают сигнал до 6 раз в день (для Китая 5 раз в день) с 1:00 до 5:00. В случае успешного приема сигнала, остальные сигналы в течение этого дня приниматься не будут.

1. Поместите часы рядом с окном или в другом месте с хорошими условиями приема сигнала.
 - Во время приема радиосигнала калибровки времени на экране отображается индикатор RC!.
 - После успешного приема радиосигнала время и дата на часах автоматически скорректируются, затем часы вернутся в режим Текущего времени.

Примечание

- Часы принимают радиосигнал от 2 до 10 минут, в некоторых случаях – 20 минут.

- **Включение/выключение автоматического приема радиосигнала калибровки**

Выполните действия, указанные в этом разделе для включения или выключения автоматического приема радиосигнала калибровки времени.

1. Переведите часы в режим Приема радиосигнала калибровки.

 Выбор режима (стр. 27).

2. Вытяните заводную головку.

На экране отобразится индикатор AUTORS и мигающий индикатор текущей настройки функции автоматического приема радиосигнала калибровки (ON или OFF).

3. Поворачивая заводную головку, включите (на экране отобразится индикатор ON) или выключите (на экране отобразится индикатор OFF) функцию автоматического приема радиосигнала калибровки.

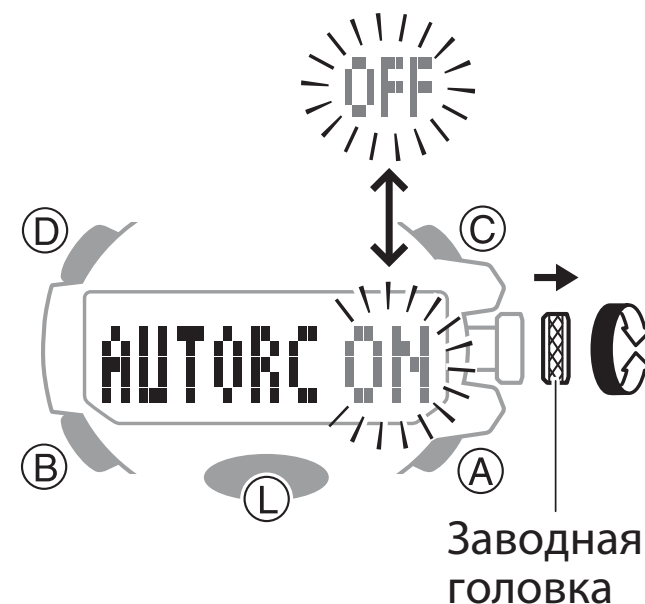

5. Для вывода часов из режима настройки верните заводную головку в исходное положение.

Примечание

- Если в режиме настройки автоматического приема радиосигнала калибровки не выполнять какие-либо действия около 3 минут, часы автоматически вернуться в режим Текущего времени.
- Если около 2 минут не выполнять какие-либо операции с вытянутой заводной головкой, все действия для нее будут заблокированы. Для возобновления операций с использованием заводной головки, верните ее в исходное положение, затем снова вытяните.
- **Прием радиосигнала калибровки вручную**
 1. Поместите часы рядом с окном или в другом месте с хорошими условиями приема сигнала.
 2. Переведите часы в режим Приема радиосигнала калибровки.
 - 🔍 Выбор режима (стр. 27).
 3. Нажмите и удерживайте кнопку A около 2 секунд пока на экране не отобразится индикатор RC!.

Это означает, что часы начали прием радиосигнала калибровки времени. После успешного приема радиосигнала время и дата на часах автоматически скорректируются в соответствии

с принятым сигналом.

- Во время приема радиосигнала на экране отображается один из индикаторов уровня приема сигнала (L1, L2 или L3).
- 🔍 Индикатор мощности приема радиосигнала калибровки времени (стр. 62).

Примечание

- Часы принимают радиосигнал от 2 до 10 минут, в некоторых случаях – 20 минут.
- Радиосигнал калибровки времени лучше принимать ночью.
- **Индикатор мощности приема радиосигнала калибровки времени**

Во время приема радиосигнала калибровки на экране отображается индикатор мощности приема радиосигнала калибровки.

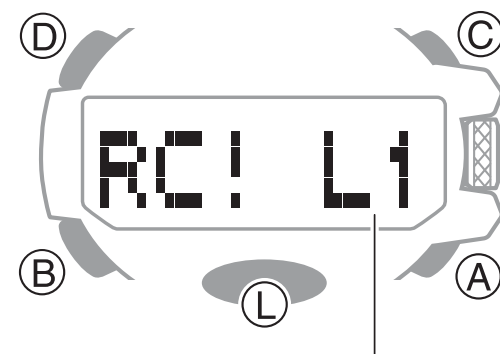

Индикатор мощности приема радиосигнала

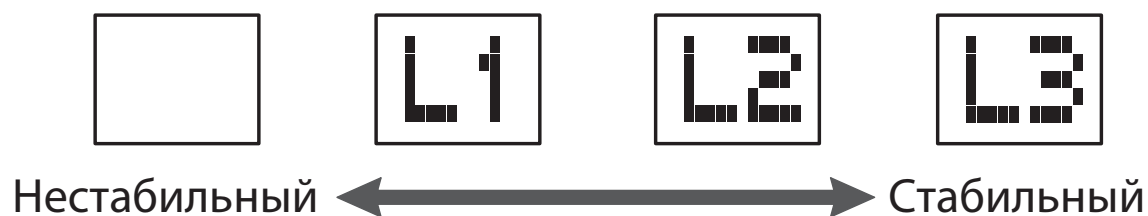

Во время приема радиосигнала калибровки мощность сигнала может измениться в соответствии с условиями приема.

Для успешного приема радиосигнала калибровки старайтесь поместить часы в месте с наилучшими условиями приема.

Примечание

- Даже в местах, где мощность приема радиосигнала калибровки максимальна, для стабилизации сигнала может потребоваться около 10 сек.
- Прием радиосигнала калибровки зависит от погодных условий, времени суток, положения часов и других факторов.

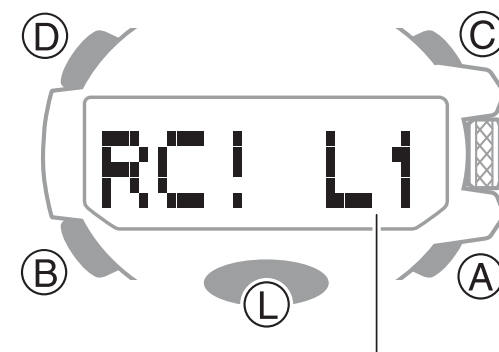

Индикатор мощности приема радиосигнала

- **Проверка результатов последнего приема радиосигнала калибровки времени**

1. Переведите часы в режим Приема радиосигнала калибровки.
- На экране отобразится дата (день и месяц) и время последнего успешно принятого радиосигнала калибровки.

- **Меры предосторожности при приеме радиосигнала калибровки**

- Сильный электростатический разряд может привести к неправильной настройке времени.
- Даже если после успешного приема радиосигнала калибровки время было скорректировано, при определенных условиях часы могут спешить или отставать на 1 секунду.
- Если вы находитесь в регионе, где прием сигнала невозможен, часы отсчитывают время с точностью, указанной в технических характеристиках.
- Радиосигнал калибровки времени не будет приниматься в следующих случаях:
 - уровень заряда аккумулятора 3 (L) и ниже;

Время последнего успешного принятого сигнала

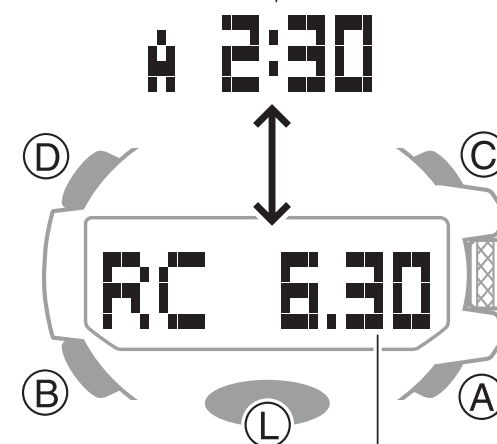

Дата последнего успешно принятого сигнала

- часы не находятся в режиме Текущего времени;
- часы находятся в режиме восстановления энергии;
- часы находятся на 2 уровне режима экономии энергии;
- выполняется определение направления, атмосферного давления, температуры или высоты;
- выполняется обратный отсчет времени;
- выполняется построение графика изменения атмосферного давления;
- установлен код города текущего местонахождения, не поддерживающий прием радиосигнала калибровки времени;
- часы находятся вне диапазона приема радиосигнала калибровки времени.
 - После успешного приема радиосигнала калибровки времени время и/или дата на часах корректируются автоматически. Переход на летнее время может быть не выполнен, если местными властями изменены правила перехода на стандартное/летнее время.
 - По состоянию на январь 2021 года в Китае не используется переход на летнее время (DST). Если в Китае в дальнейшем будет использоваться переход на летнее время, некоторые функции этих часов будут работать некорректно.

Настройка текущего времени и даты вручную

Если по какой-либо причине невозможно принять радиосигнал калибровки времени, необходимо вручную выполнить настройку времени, даты и кода города текущего местонахождения.

• Настройка кода города текущего местонахождения

При настройке кода города текущего местонахождения необходимо выполнить настройку 2 параметров: кода города текущего местонахождения и стандартного/летнего времени (DST).

1. Переведите часы в режим Текущего времени.

🔍 Выбор режима (стр. 27).

2. Вытяните заводную головку.

На экране отобразится мигающий индикатор CITY, секундная стрелка укажет на индикатор кода города текущего местонахождения.

3. Поворачивая заводную головку, переместите секундную стрелку к коду города, который

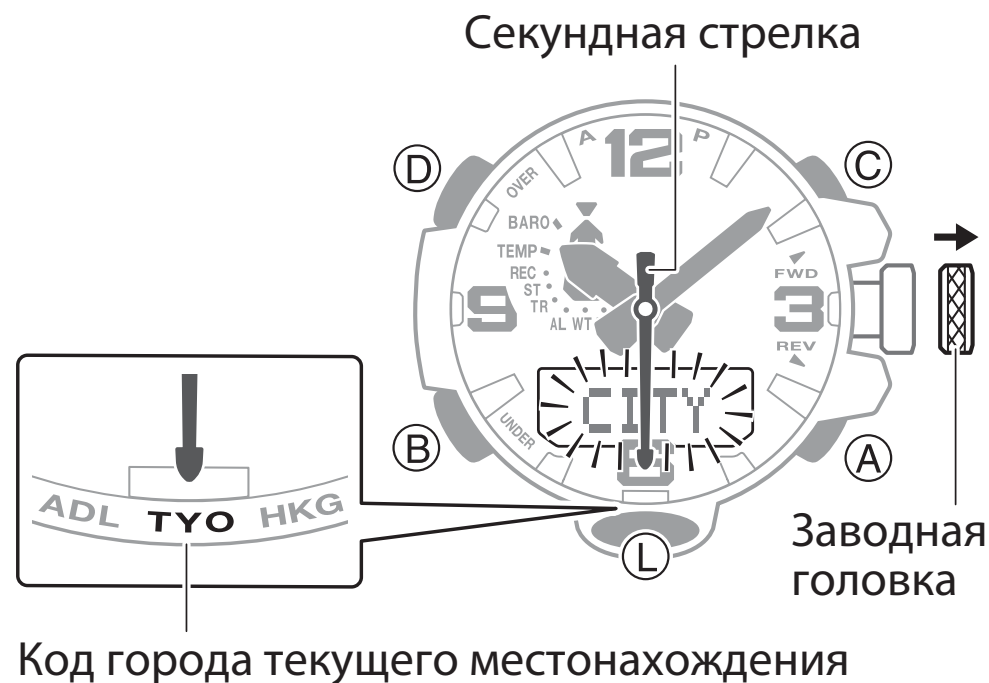

нужно установить в качестве кода города текущего местонахождения.

🔍 Таблица кодов городов (стр. 151).

4. Нажмите кнопку В.

5. Поворачивая заводную головку, установите нужный параметр перехода на летнее время:

- AUTO: автоматический переход на стандартное/летнее время;
- OFF: на часах всегда отображается стандартное время;
- ON: на часах всегда отображается летнее время.

5. Для вывода часов из режима настройки и возврата в режим Текущего времени, верните заводную головку в исходное положение.

- Индикатор DST будет отображаться на экране, когда летнее время включено.

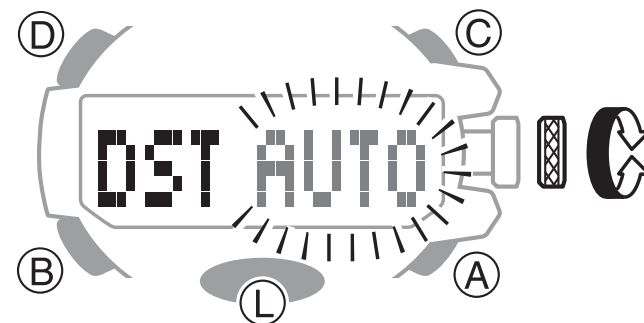

Примечание

- Если около 2 минут не выполнять какие-либо операции с вытянутой заводной головкой, все действия для нее будут заблокированы. Для возобновления операций с использованием заводной головки, верните ее в исходное положение, затем снова вытяните.

- Параметр автоматического перехода на летнее время (AUTO) доступен только для кодов городов, поддерживающих прием радиосигнала калибровки.

- **Настройка текущего времени и даты вручную**

Выполните следующие действия для настройки текущего времени и даты, если невозможно принять радиосигнал калибровки.

Внимание!

- При использовании часов в местности, поддерживающей прием радиосигнала калибровки времени, рекомендуем корректировать текущее время и дату с помощью радиосигнала.
- Перед настройкой текущего времени и даты необходимо выполнить настройку кода города текущего местонахождения.

 Настройка кода города текущего местонахождения (стр. 66).

1. Переведите часы в режим Текущего времени.

 Выбор режима (стр. 27).

2. Вытяните заводную головку.

На экране отобразится мигающий индикатор CITY, секундная стрелка укажет на индикатор кода города текущего местонахождения.

3. Нажмите кнопку D.

- На экране начнет мигать индикатор HOUR-MIN.
- Секундная стрелка укажет на индикатор A (до полудня) или P (после полудня).

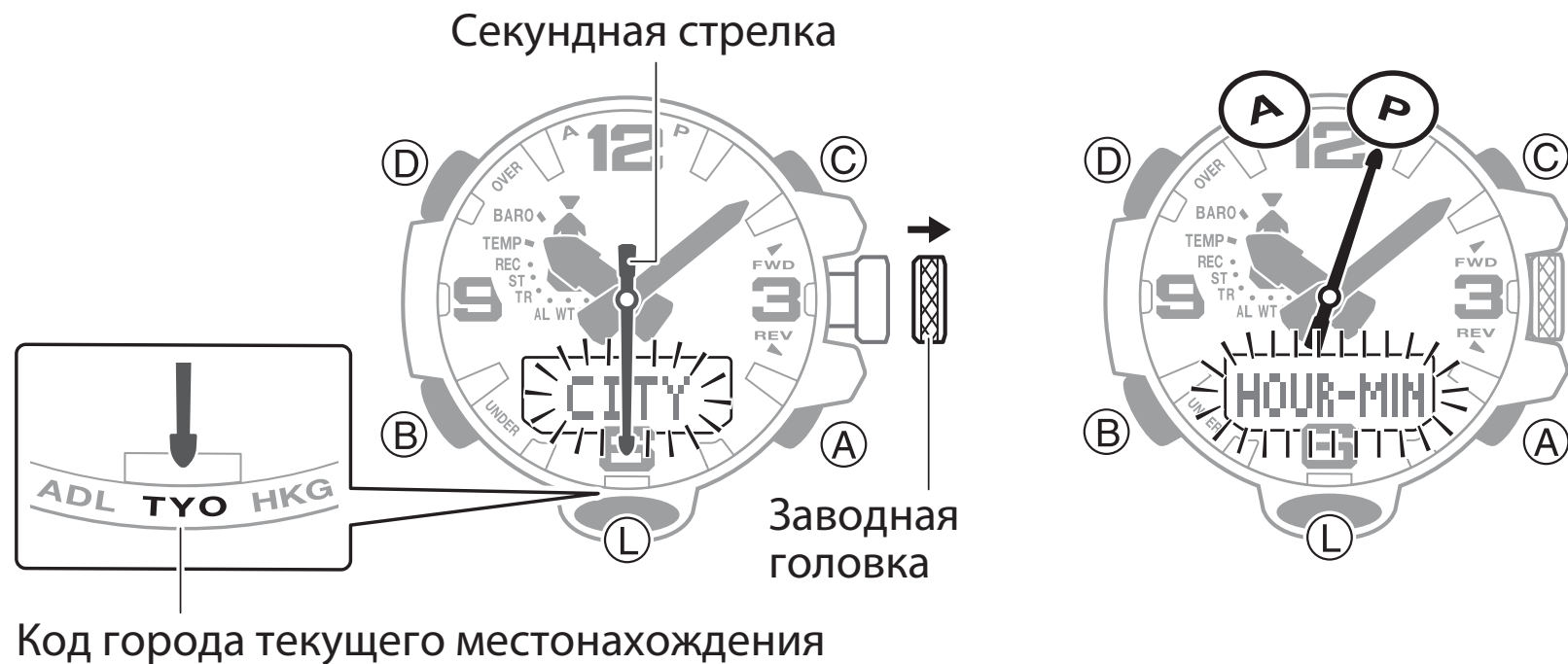

4. Поворачивая заводную головку, настройте значение минут.
5. Нажмите кнопку В.
 - На экране начнет мигать индикатор HOUR.
6. Поворачивая заводную головку, настройте значение часов.
7. Нажмите кнопку В.
 - На экране начнут мигать цифры года.
8. Поворачивая заводную головку, настройте значение года.
9. Нажмите кнопку В.
 - На экране начнут мигать цифры месяца и дня.
10. Поворачивая заводную головку, настройте значение месяца и дня.
11. После выполнения настройки нужных параметров, по сигналу точного времени верните заводную головку в исходное положение.

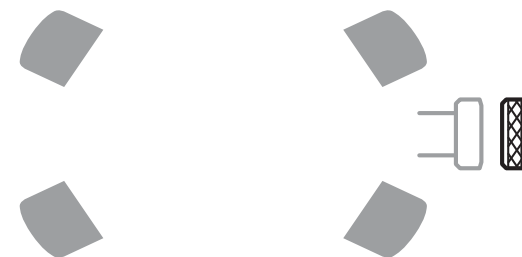

Примечание

- Если около 2 минут не выполнять какие-либо операции с вытянутой заводной головкой, все действия для нее будут заблокированы. Для возобновления операций с использованием заводной головки, верните ее в исходное положение, затем снова вытяните.

- **Настройка 12-/24-часового формата отображения времени**

1. Переведите часы в режим Текущего времени.

🔍 Выбор режима (стр. 27).

2. Вытяните заводную головку.

На экране отобразится мигающий индикатор CITY, секундная стрелка укажет на индикатор кода города текущего местонахождения.

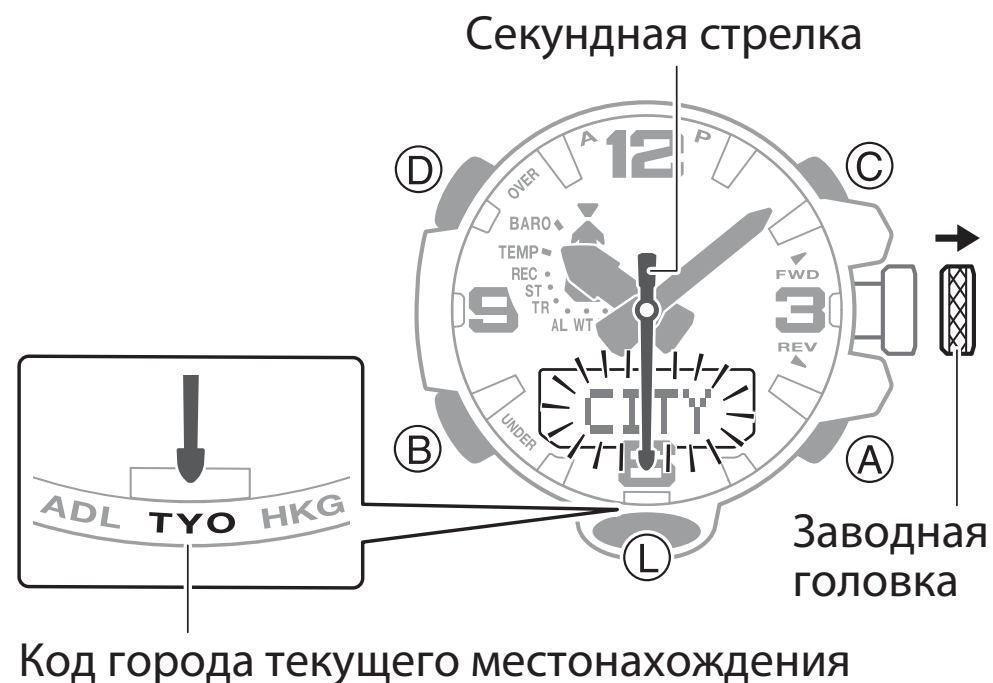

3. Нажмите кнопку В 5 раз.
 - На экране отобразится мигающий индикатор (12Н или 24Н) текущего установленного формата отображения времени.
4. Поворачивая заводную головку, измените формат отображения времени (12Н или 24Н).
5. После выполнения настройки формата отображения времени, верните заводную головку в исходное положение.

Примечание

- Если около 2 минут не выполнять какие-либо операции с вытянутой заводной головкой, все действия для нее будут заблокированы. Для возобновления операций с использованием заводной головки, верните ее в исходное положение, затем снова вытяните.

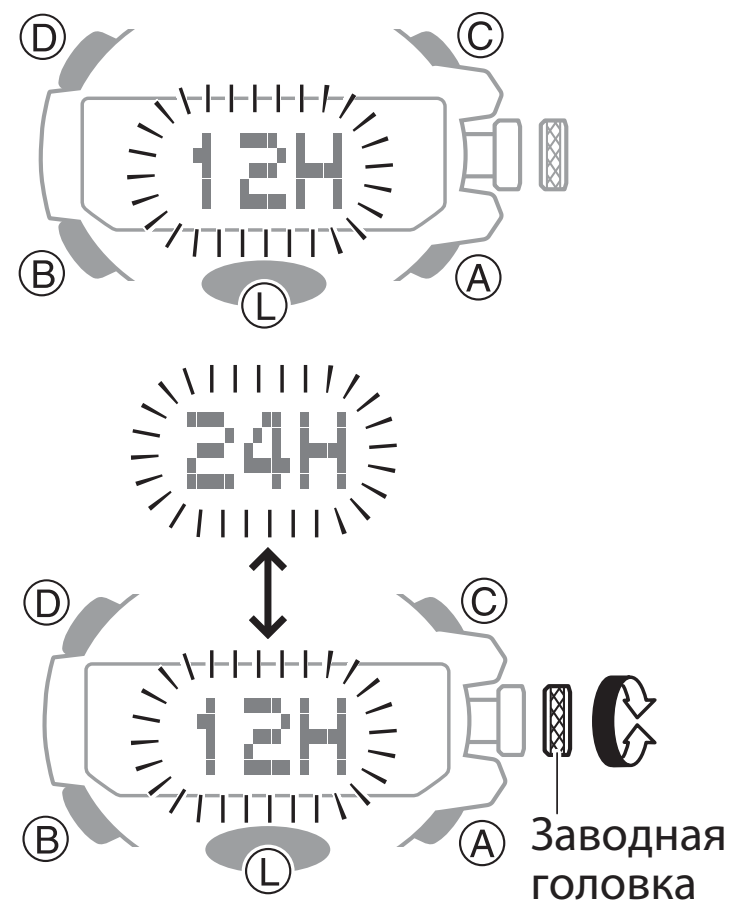

РЕЖИМ МИРОВОГО ВРЕМЕНИ

В режиме Мирового времени на экране можно отобразить текущее время в одном из 29 часовых поясов (29 городов) или всемирное координированное время (UTC).

Отображение текущего мирового времени

Переведите часы в режим Мирового времени.

🔍 Выбор режима (стр. 27).

- На экране в течение 1 секунды отобразится индикатор WT, затем часовая и минутная стрелки перейдут к отображению текущего мирового времени, секундная стрелка



укажет на установленный в данный момент код города мирового времени.

- На цифровом экране будет отображаться текущее время.
- Нажмите кнопку А для проверки отображения времени до или после полудня. Секундная стрелка в течение 3 секунд будет указывать на индикатор времени до (A) или после полудня (P).
- Нажмите кнопку D для проверки установленного кода города мирового времени. Секундная стрелка в течение 3 секунд будет указывать на индикатор текущего установленного кода города мирового времени.

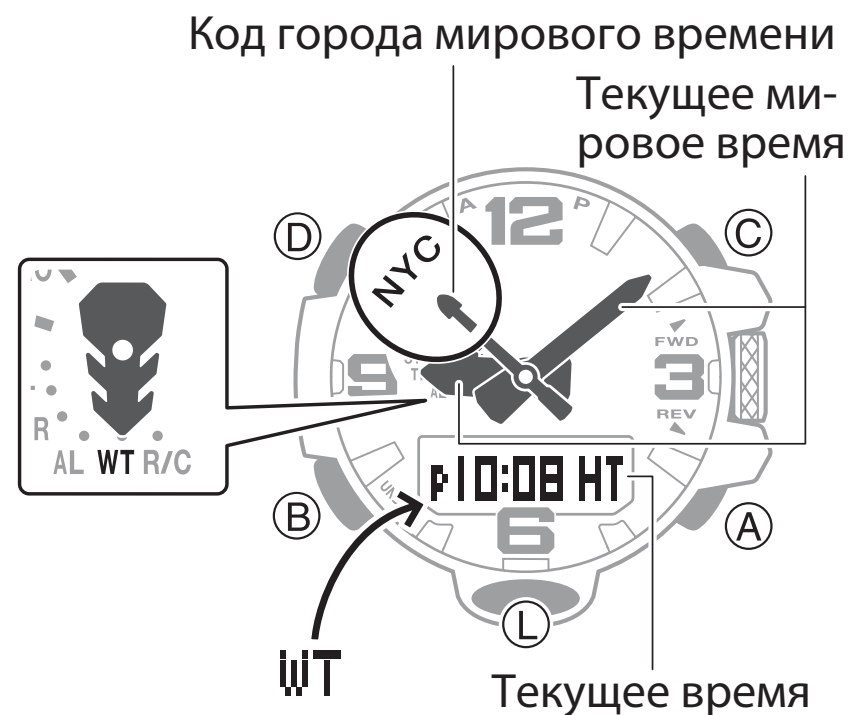

Настройка кода города мирового времени

При настройке кода города мирового времени необходимо выполнить настройку 2 параметров: кода города мирового времени и стандартного/летнего времени (DST).

1. Переведите часы в режим Мирового времени.

🔍 Выбор режима (стр. 27).

2. Вытяните заводную головку.

- На экране отобразится мигающий индикатор CITY.

3. Поворачивая заводную головку, установите нужный код города мирового времени.

4. Нажмите кнопку В.

- На экране отобразится мигающий индикатор текущей настройки стандартного/летнего времени (ON или OFF). Индикатор ON означает, что для выбранного кода города

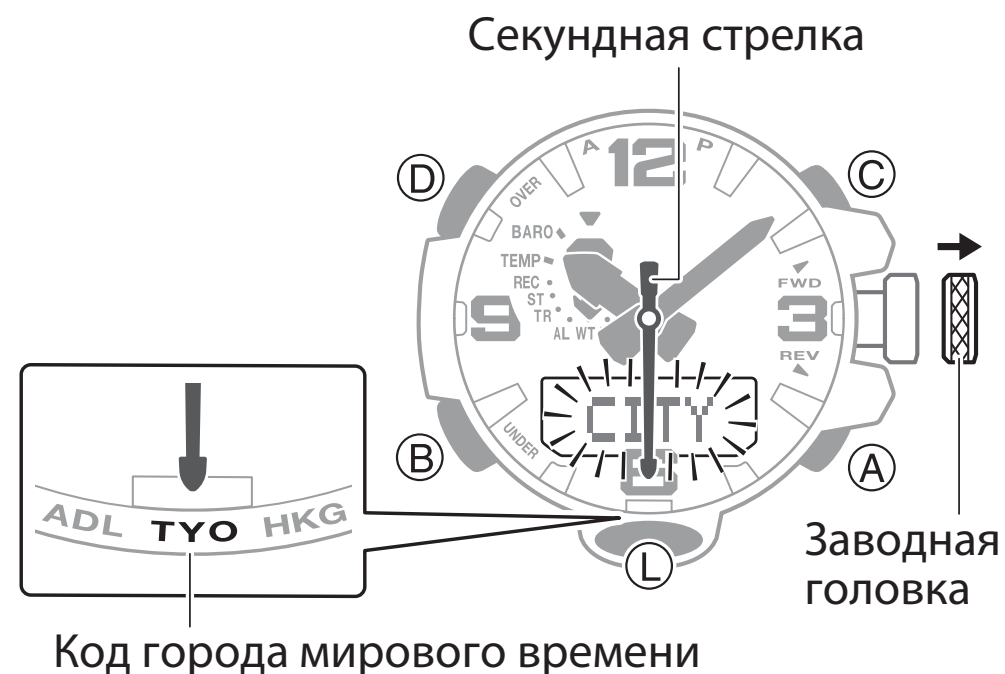

отображается летнее время. Индикатор OFF означает, что для выбранного кода города отображается стандартное время.

5. Поворачивая заводную головку, измените настройку стандартного/летнего времени:

- ON: всегда отображается летнее время;
- OFF: всегда отображается стандартное время.

6. После выполнения настроек, верните заводную головку в исходное положение.

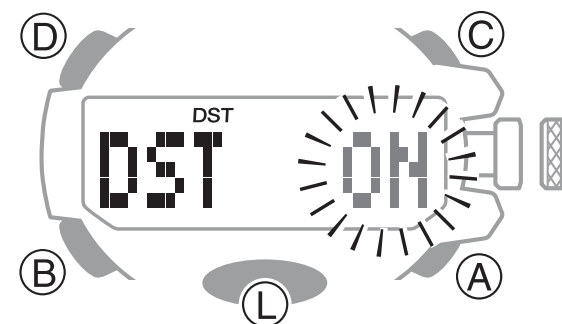

Примечание

- Если около 2 минут не выполнять какие-либо операции с вытянутой заводной головкой, все действия для нее будут заблокированы. Для возобновления операций с использованием заводной головки, верните ее в исходное положение, затем снова вытяните.
- Обратите внимание: выполнить настройку стандартного/летнего времени для кода города UTC нельзя.

- **Установка UTC в качестве кода города мирового времени**
В режиме Мирового времени нажмите и удерживайте кнопку А около 3 секунд, чтобы установить UTC в качестве кода города мирового времени.

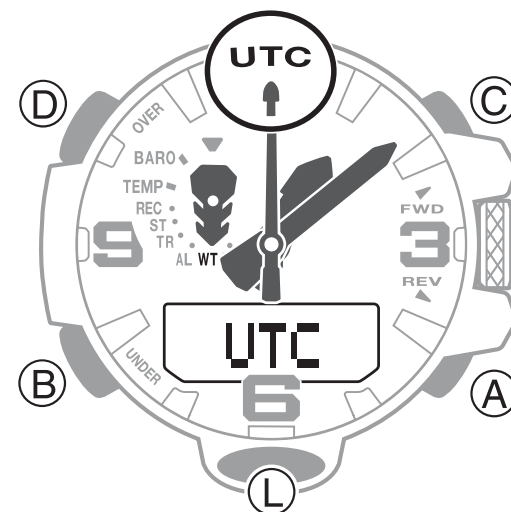

Замена кода города текущего местонахождения на код города мирового времени

В режиме Мирового времени нажмите и удерживайте кнопку D около 3 секунд пока не отобразится мигающий индикатор CITYCODE. Это действие приведет к быстрой замене кода города текущего местонахождения на код города мирового времени.

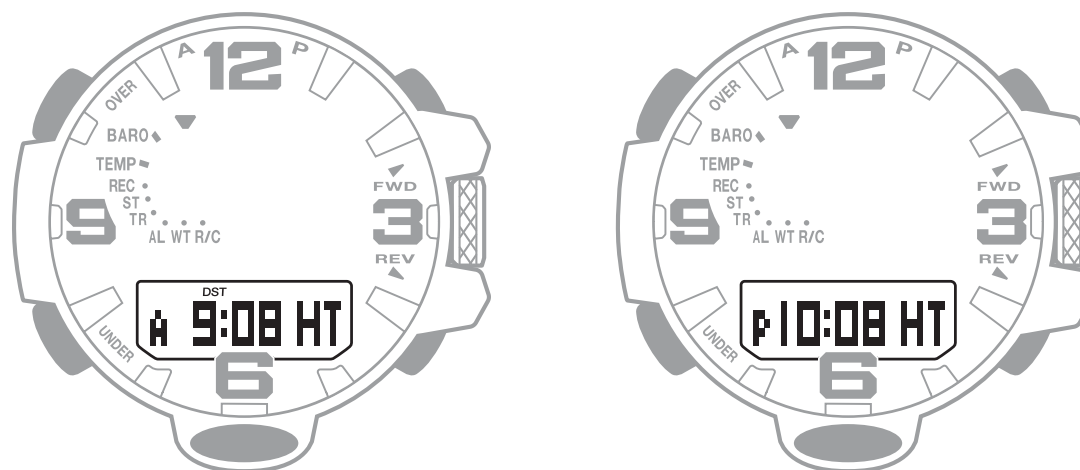

РЕЖИМ БУДИЛЬНИКА

В режиме Будильника можно настроить время звучания сигналов до 5 независимых ежедневных будильников. Когда сигнал будильник включен, он звучит ежедневно в установленное время в течение 10 секунд.

Также в режиме Будильника можно включить сигнал начала часа.

- Сигнал будильника не звучит при низком уровне заряда аккумулятора.

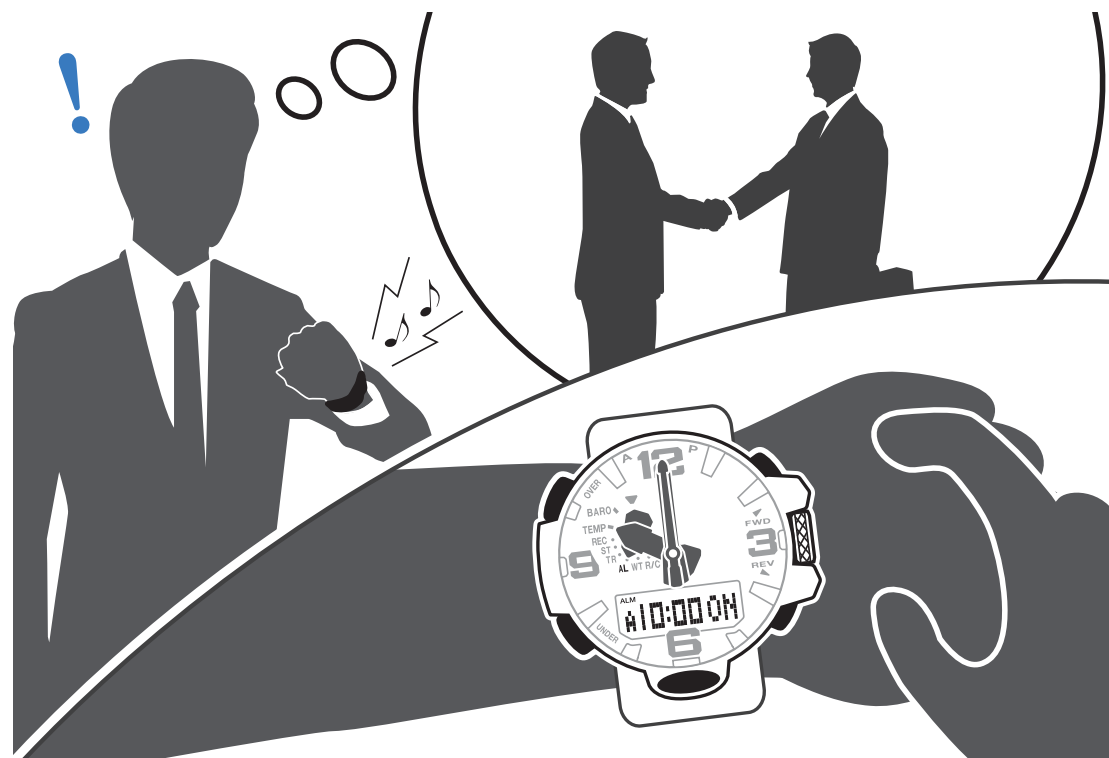

Настройка времени звучания сигнала будильника

1. Переведите часы в режим Будильника.

🔍 Выбор режима (стр. 27).

2. С помощью кнопок А и С выберите экран настройки нужного будильника от [AL1] до [AL5].

3. Вытяните заводную головку.
• На экране начнут мигать цифры времени (часы и минуты) звучания сигнала будильника.

4. Поворачивая заводную головку, настройте значение минут.

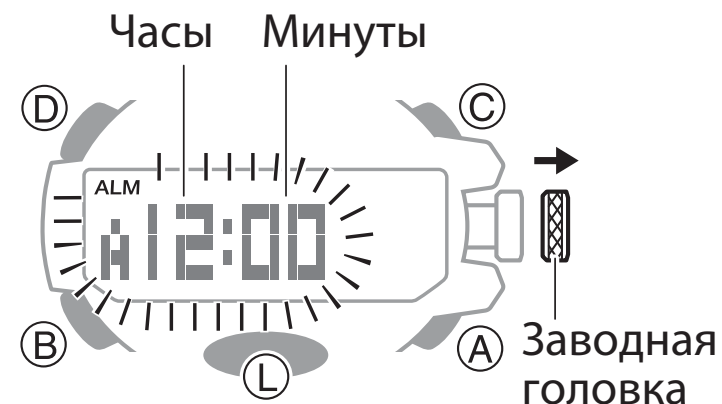
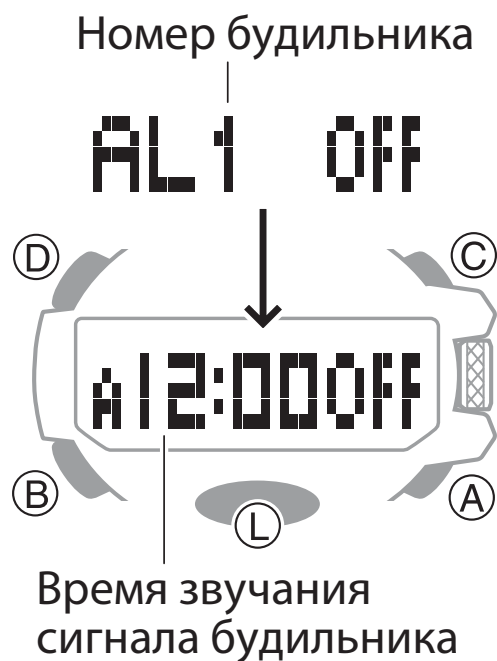

5. Нажмите кнопку В.
6. Поворачивая заводную головку, настройте значение часов.
 - При настройке времени звучания сигнала будильника в 12-часовом формате обратите внимание на индикаторы до (А) или после (Р) полудня.
7. После настройки времени звучания сигнала будильника, верните заводную головку в исходное положение.
 - Настройка времени звучания сигнала будильника приводит к автоматическому включению сигнала выбранного будильника.

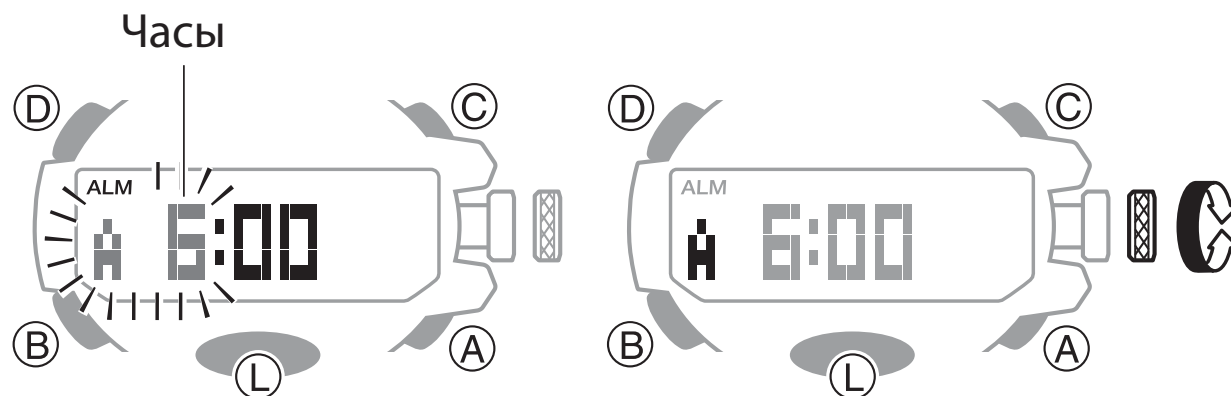

Примечание

- Если в режиме Будильника не выполнять какие-либо операции в течение 3 минут, часы автоматически вернуться в режим Текущего времени.

- Если около 2 минут не выполнять какие-либо операции с вытянутой заводной головкой, все действия для нее будут заблокированы. Для возобновления операций с использованием заводной головки, верните ее в исходное положение, затем снова вытяните.

Остановка звучания сигнала

Чтобы прервать звучание сигнала, нажмите любую кнопку.

Примечание

- Сигнал будильника звучит в течение 10 секунд в установленное для него время.

Включение/выключение сигнала начала часа и сигнала будильника

1. Переведите часы в режим Будильника.
🔍 Выбор режима (стр. 27).
2. С помощью кнопок А и С выберите экран настройки нужного будильника от [AL1] до [AL5] или сигнала начала часа [SIG].

Индикатор номера будильника или сигнала начала часа

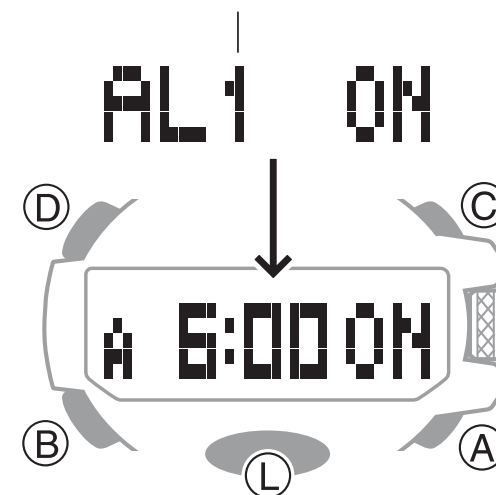

2. Нажмите кнопку D для включения (ON) или выключения (OFF) сигнала выбранного будильника или сигнала начала часа.

- Индикатор включенного сигнала будильника (ALM) и начала часа (SIG) на экране отображаются во всех режимах, когда эти сигналы включены. Индикатор включенного сигнала будильника (ALM) исчезает с экрана, когда сигналы всех будильников выключены, индикатор включенного сигнала начала часа (SIG) исчезает с экрана, когда сигнал начала часы выключен.

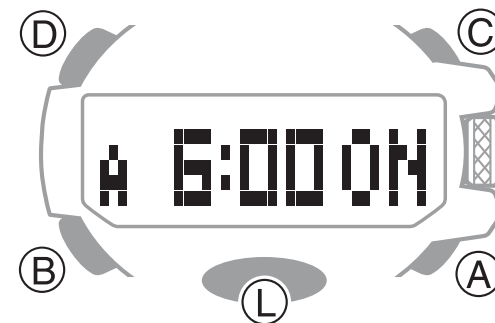

Примечание

- Если индикатор ALM отображается на экране, это означает, что сигнал хотя бы одного из будильников включен.

РЕЖИМ ЦИФРОВОГО КОМПАСА

Встроенный в часы цифровой компас позволяет определять направление севера. С помощью цифрового компаса также можно определить направление движения к заданному пункту.

Внимание!

- Для обеспечения более точных результатов измерений, получаемых с помощью цифрового компаса, выполните действия, указанные в разделах:
 - 🔍 Калибровка датчика азимута (стр. 88).
 - 🔍 Цифровой компас. Предостережения (стр. 94).

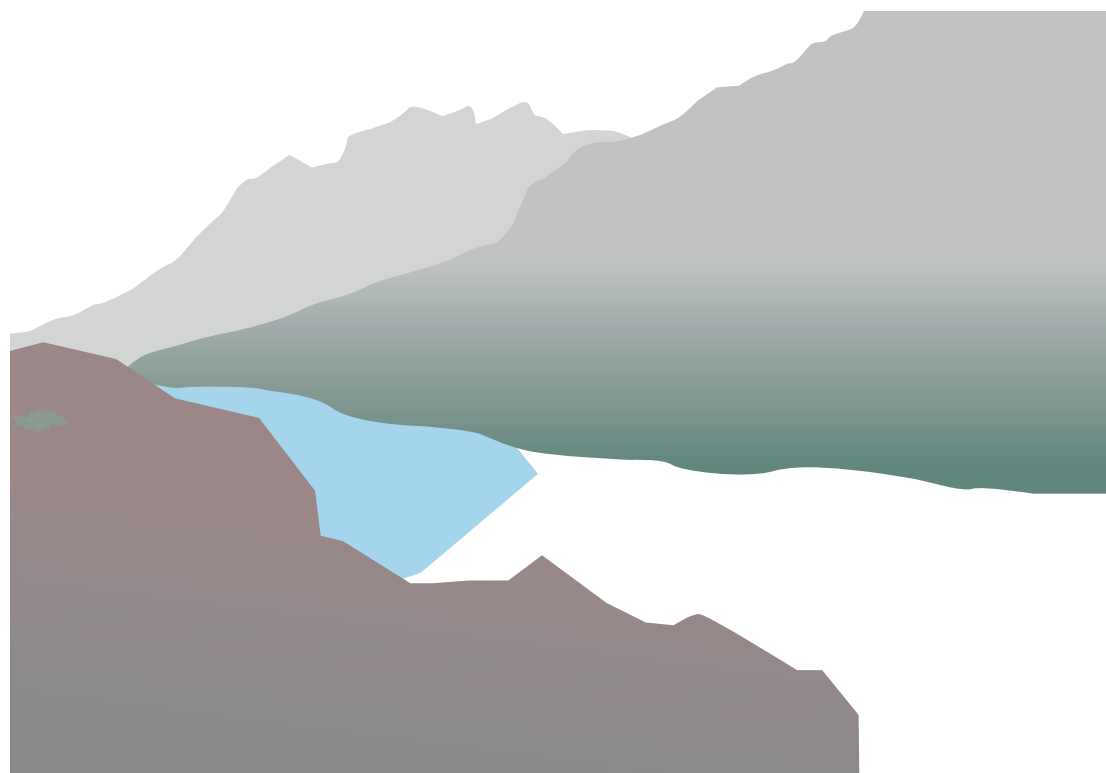

Определение направления с помощью цифрового компаса

1. Переведите часы в режим Цифрового компаса.

🔍 Выбор режима (стр. 27).

- Указанные ниже действия можно выполнить, когда часы находятся в режимах Текущего времени или Альтиметра.
2. Поместите часы на горизонтальную поверхность. Если часы одеты на руку, убедитесь в том, что циферблат расположен горизонтально.
3. Поверните часы 12-часовой отметкой к объекту, направление которого нужно определить.
4. Нажмите кнопку С.
- На цифровом экране отобразится индикатор

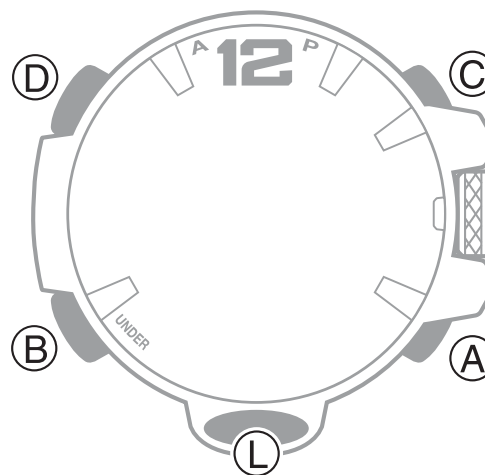

COMP, часы начнут определять направление.

- Секундная стрелка укажет направление магнитного севера, на цифровом экране отобразится индикатор текущего направления (один из 16 значений) и угловая величина.
- Нажмите кнопку C для нового определения направления.

Примечание

- В режиме Цифрового компаса выполняется определение магнитного севера. Можно изменить скорректировать настройку для определения истинного севера.

 Коррекция угла магнитного склонения (стр. 90).

 Магнитный и истинный север (стр. 93).

- После получения первой информации о направлении, показания цифрового компаса принимаются автоматически каждую секунду в течение 60 секунд. После этого, прием информации автоматически прекратится. Часы автоматически вернутся в режим Текущего времени через 60 секунд после нажатия на кнопку C.
- Во время приема показаний с помощью цифрового компаса не работает функция автоподсветки.
- Если во время приема показаний цифровым компасом, начнет звучать сигнал или будет нажата

кнопка L для включения подсветки, прием информации о направлении будет временно приостановлен. После окончания звучания сигнала и выключения подсветки, прием информации о направлении возобновится.

- Если в режиме Цифрового компаса не выполнять какие-либо действия около 1 минуты, часы автоматически вернутся в режим Текущего времени.

Ориентирование карты и определение текущего местонахождения

Определение текущего местонахождения необходимо во время походов и горных восхождений. Для этого необходимо выполнить «ориентирование карты», то есть повернуть ее таким образом, чтобы указанные на ней стороны света, соответствовали актуальным сторонам света (север, восток, юг, запад), а изображенные на ней объекты совпадали с направлением на эти объекты на местности. Основное, что необходимо выполнить, это совместить север карты с севером, указанным цифровым компасом.

Калибровка датчика азимута

• Двухнаправленная калибровка

Двухнаправленная калибровка необходимо выполнять, если по какой-либо причине показания часов отличаются от показаний, полученных другими компасами. Также двухнаправленную калибровку необходимо выполнять перед восхождением или походом.

- Обратите внимание, что получить точные показания направления или выполнить двухнаправленную калибровку невозможно в местах, где действует сильное магнитное поле.

🔍 Цифровой компас. Предостережения (стр. 94).

• Выполнение двухнаправленной калибровки

1. Переведите часы в режим Цифрового компаса.

🔍 Выбор режима (стр. 27).

2. Вытяните заводную головку.

- На экране отобразится индикатор ↑ 1.

3. Поместите часы на горизонтальную поверхность и нажмите кнопку С.

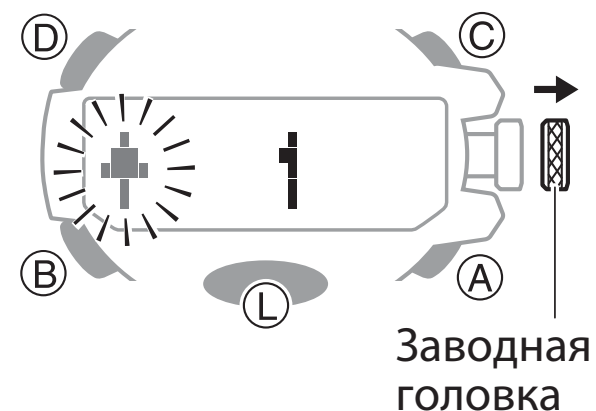

- Когда начнется калибровка первого направления, на экране отобразится индикатор ↑WAIT. После успешного выполнения калибровки первого направления, на экране сначала отобразится индикатор ОК, затем Turn 180°, затем ↓2. Это означает, что можно приступить к калибровке второго направления.
4. Поверните часы на 180°.
 5. Нажмите кнопку С для начала калибровки второго направления.
 - Когда начнется калибровка первого направления, на экране отобразится индикатор ↓WAIT. После успешного выполнения калибровки второго направления, на экране сначала отобразится индикатор ОК, затем часы вернутся к начальному экрану режима Цифрового компаса.
 6. После завершения выполнения двунаправленной калибровки, верните заводную головку в исходное положение.

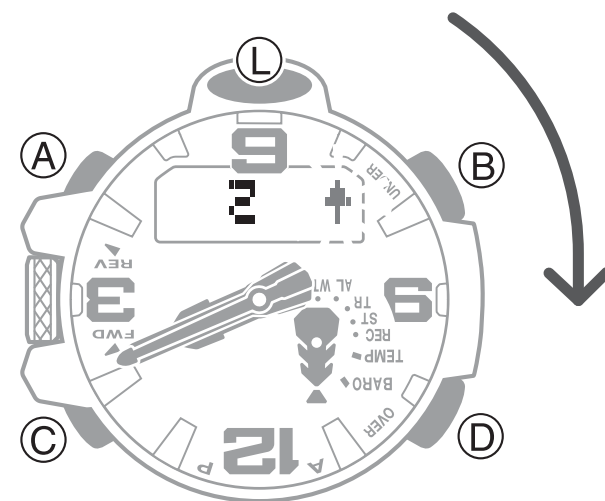

Примечание

- Если около 2 минут не выполнять какие-либо операции с вытянутой заводной головкой, все

действия для нее будут заблокированы. Для возобновления операций с использованием заводной головки, верните ее в исходное положение, затем снова вытяните.

- Если на экране отобразится индикатор ERR, это означает, что калибровка не была выполнена. В этом случае необходимо еще раз выполнить указанные выше действия, начиная с п. 2.

- **Коррекция угла магнитного склонения**

Для того, чтобы часы показывали направление истинного севера, а не магнитного, необходимо изменить направление (восток или запад) и угол магнитного склонения.

указаны на географических картах, картах альпинизма и других картах с контурными линиями.

- **Выполнение коррекции угла магнитного склонения**

1. Переведите часы в режим Цифрового компаса.

🔍 Выбор режима (стр. 27).

2. Вытяните заводную головку.

- На экране отобразится индикатор ↑ 1.

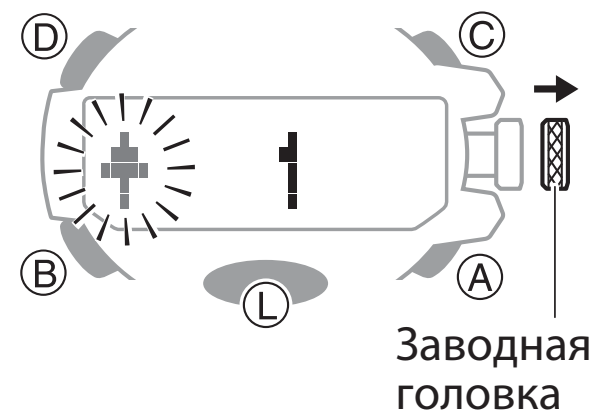

3. Нажмите кнопку B.

- На экране отобразится индикатор DEC и индикаторы текущего направления и угловой величины магнитного склонения.

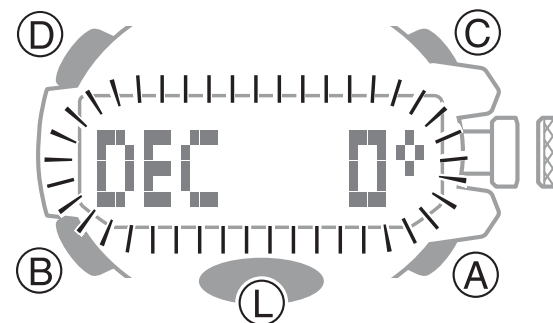

4. Поворачивая заводную головку, измените значение направления и угловую величину магнитного склонения.

- Диапазон настройки: от W 90° до E 90°.
- Настройки направления угла магнитного склонения:
OFF: Коррекция не выполняется. Угол магнитного склонения равен 0°.

E: Магнитный полюс расположен восточнее (восточное склонение)

W: Магнитный полюс расположен западнее (западное склонение)

- Для возврата к заводским настройкам угла магнитного склонения, одновременно нажмите кнопки A и C.

5. После завершения коррекции угла магнитного склонения, верните заводную головку в исходное положение.

Примечание

- Если около 2 минут не выполнять какие-либо операции с вытянутой заводной головкой, все

Направление магнитного склонения

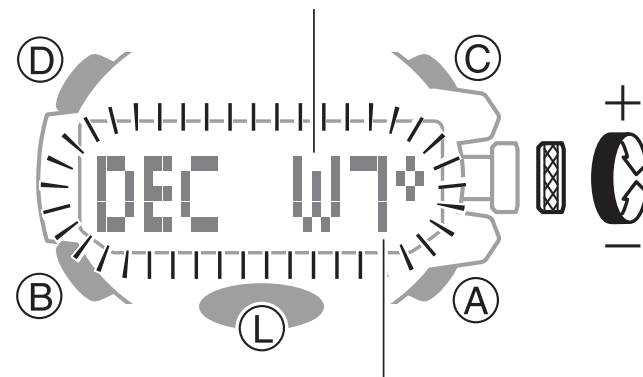

Угол магнитного склонения

действия для нее будут заблокированы. Для возобновления операций с использованием заводной головки, верните ее в исходное положение, затем снова вытяните.

- **Магнитный и истинный север**

В часы встроен датчик азимута, определяющий земной магнетизм. Это означает, что часы указывают на магнитный север, который отличается от истинного. Северный магнитный полюс находится в северной Канаде, южный магнитный полюс — в южной Австралии. Разница между магнитным и истинным севером становится больше, по мере приближения к любому магнитному полюсу. Обратите внимание, что на многих географических картах указан истинный север (а не магнитный). Поэтому, при использовании этого компаса с такими картами, необходимо выполнить коррекцию угла магнитного склонения.

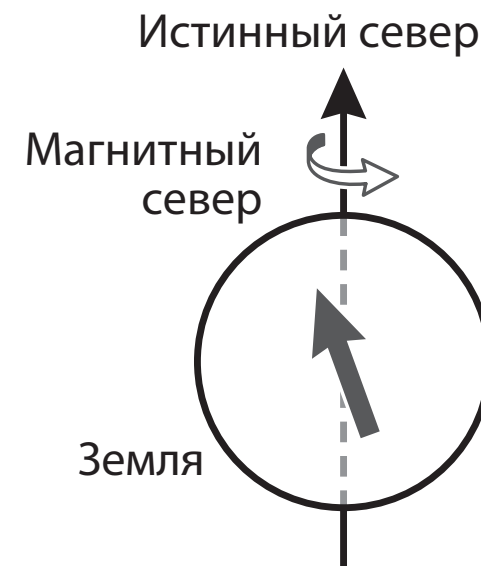

Цифровой компас. Предостережения

- **Местонахождение**

- Выполнение измерений рядом с источником магнитного поля может привести к ошибкам показаний. Поэтому, старайтесь не пользоваться компасом часов рядом со следующими объектами: постоянными магнитами (магнитными ожерельями и т.п.), металлическими поверхностями (металлическими дверями, сейфами и т.п.), проводами высокого напряжения, антеннами, бытовыми приборами (телевизорами, компьютерами, стиральными машинами, холодильниками и т.п.).
- Нельзя получить точные показания в поезде, лодке, самолете и других движущихся объектах.
- Невозможно получить точные показания в помещении, особенно в железобетонных строениях. Это происходит из-за того, что металлические каркасы таких конструкций намагничиваются от бытовых приборов и т.п.

- **Хранение**

- Точность показаний датчика может снизиться, если часы намагнитятся. Поэтому необходимо хранить часы вдали от магнитов и других источников магнитного поля, включая постоянные магниты (магнитные ожерелья и т.п.) и бытовые приборы (телевизоры, компьютеры и т.д.).

РЕЖИМ АЛЬТИМЕТРА

Часы вычисляют и отображают значение высоты основываясь на данных об атмосферном давлении, полученных с помощью встроенного датчика барометра.

Внимание!

- Отображаемое на цифровом экране значение высоты — относительная высота, вычисляемая на основе данных, полученных с помощью встроенного датчика атмосферного давления. Обратите внимание, что результаты измерения значения высоты в разное время для одной и той же местности при изменении атмосферного давления могут различаться.

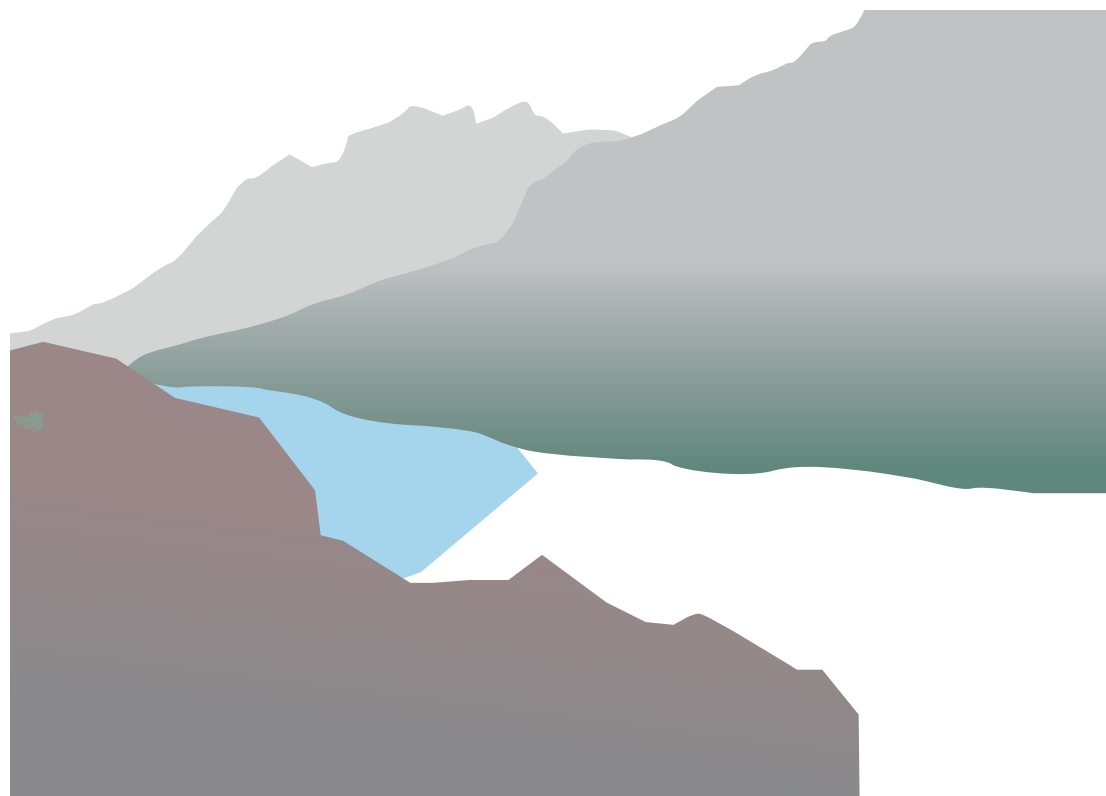

Также вычисленное значение высоты может отличаться от фактического значения высоты и/или от высоты над уровнем моря, указанного на карте. При определении высоты во время восхождений, необходимо как можно чаще выполнять калибровку альтиметра.

🔍 Настройка эталонного значения высоты (стр. 100).

- Информацию о калибровке альтиметра и мерах предосторожности при его использовании, см. в разделах:

🔍 Настройка эталонного значения высоты (стр. 100).

🔍 Альтиметр. Предостережения (стр. 112).

Определение высоты с помощью альтиметра

1. Переведите часы в режим Альтиметра.

🔍 Выбор режима (стр. 27).

Часы начнут измерять высоту текущего местонахождения, результат измерения отобразится на экране через несколько секунд.

- Измерения выполняются каждую секунду в течение первых 3 минут, затем в соответствии с заданным интервалом.

График изменения высоты

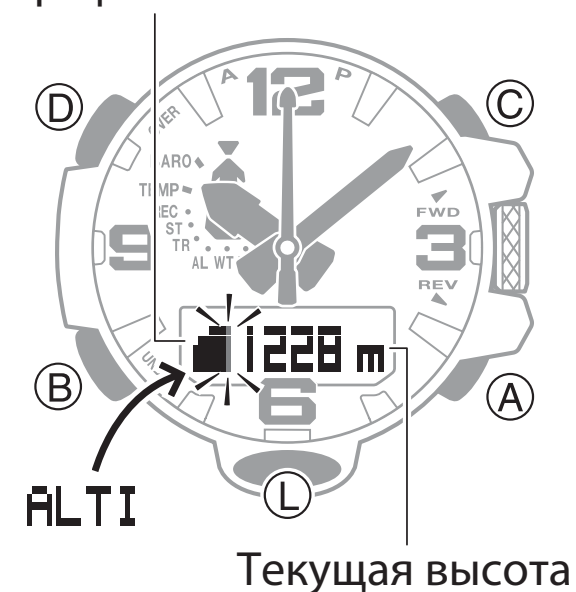

- 🔍 Настройка интервала получения данных о высоте (стр. 105).
- Нажмите кнопку A для запуска нового цикла определения высоты.
 - Для возврата в режим Текущего времени и окончания получения данных о высоте, нажмите кнопку B.

Примечание

- Если во время измерения высоты стрелки часов находятся над цифровым экраном, они сместятся к 4-часовой или к 8-часовой отметке. Через 3 секунды стрелки вернуться к отображению текущей информации.
- После перевода часов в режим Альтиметра секундная стрелка отображает или текущее значение секунд или значение перепада высот, в зависимости от того, какую информацию она отображала во время предыдущего измерения высоты. Для изменения отображения информации секундной стрелкой (с текущего значения секунд на перепад высот и наоборот) нажмите кнопку D.
- Диапазон отображения данных о высоте от –700 до 10000 м (от –2300 до 32800 футов). Единица измерения: 1 метр или 5 футов. Обратите внимание, что после выполнения калибровки датчика альтиметра, диапазон отображения данных о высоте может измениться.

- Если на экране отобразится индикатор — — — —, это означает, что полученные данные находятся за пределами указанного выше диапазона. Как только будут получены данные в пределах указанного диапазона, на экране снова отобразится текущее значение высоты.
- **График изменения высоты**

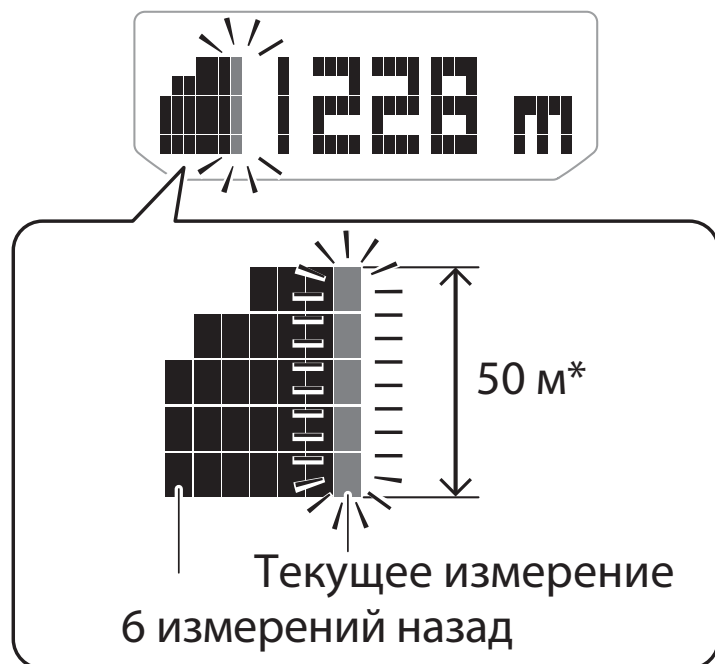

* Один сегмент (■) соответствует значению 10 м.
98

Эталонное значение высоты

Чтобы свести к минимуму вероятность ошибок в показаниях альтиметра, необходимо скорректировать текущее значение высоты перед тем, как начать прием данных о высоте во время походов или в других случаях, когда это необходимо. Во время походов также старайтесь сверять показания альтиметра с показаниями других приборов и карт и, в случае необходимости, скорректируйте эталонное значение высоты.

Примечание

- Информацию о текущей высоте можно узнать с помощью точного прибора, карты, интернета и т.п.
- Ошибки в показаниях альтиметра могут быть вызваны перепадами атмосферного давления, погодными условиями, особенностями рельефа.
- Измерение высоты с помощью альтиметра часов можно выполнить без дополнительной настройки эталонного значения высоты, но это может привести к существенной погрешности в показаниях.

- **Настройка эталонного значения высоты**

1. Переведите часы в режим Альтиметра.

🔍 Выбор режима (стр. 27).

2. Вытяните заводную головку.

- На экране отобразится текущее значение высоты.

3. Поворачивая заводную головку, измените текущее значение высоты с интервалом 1 м.

- Устанавливайте эталонное значение высоты на основе точной информации о высоте, полученной, например, с помощью карты или другого источника.

- Эталонное значение высоты можно установить в диапазоне от -3000 до 10000 метров.

- Одновременно нажмите кнопки А и С для отмены настройки эталонного значения высоты, при этом текущее значение высоты определится часами на основании текущего значения атмосферного давления.

4. После выполнения настройки эталонного значения высоты, верните заводную головку в исходное положение.

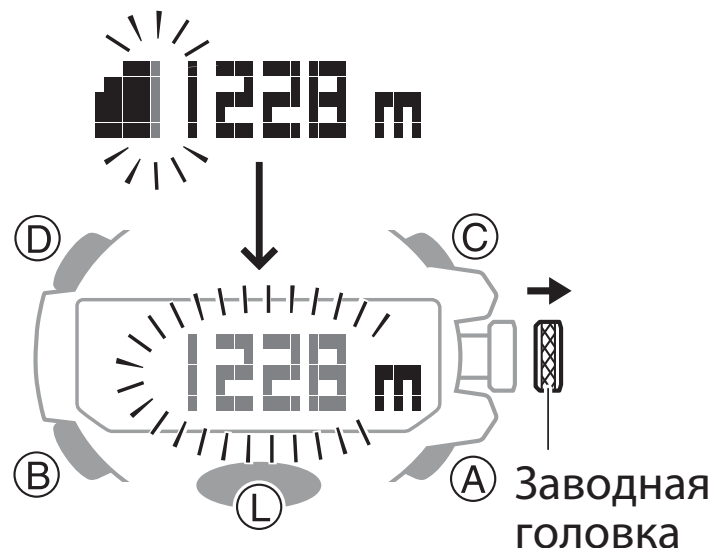

Примечание

- Если около 2 минут не выполнять какие-либо операции с вытянутой заводной головкой, все действия для нее будут заблокированы. Для возобновления операций с использованием заводной головки, верните ее в исходное положение, затем снова вытяните.

Отображение значения перепада высот

В режиме Альтиметра значение перепада высот отображается с помощью секундной стрелки, если эта функция включена. Оно означает разницу высот между указанной опорной точкой и текущей высотой. Значение перепада высот обновляется каждый раз, когда часы выполняют новое измерение.

1. Переведите часы в режим Альтиметра.
 - 🔍 Выбор режима (стр. 27).
2. Вытяните заводную головку.
 - На экране отобразится текущее значение высоты.

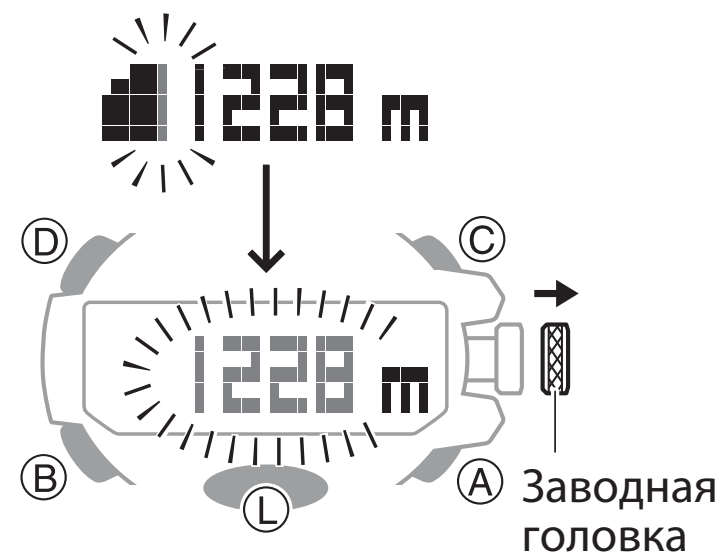

3. Нажмите кнопку В 2 раза.
 - На экране отобразится индикатор DIFF и мигающий индикатор текущего установленного диапазона отображения перепада высот.
4. Поворачивая заводную головку, установите нужное значение диапазона отображения перепада высот – 100m или 1000m.

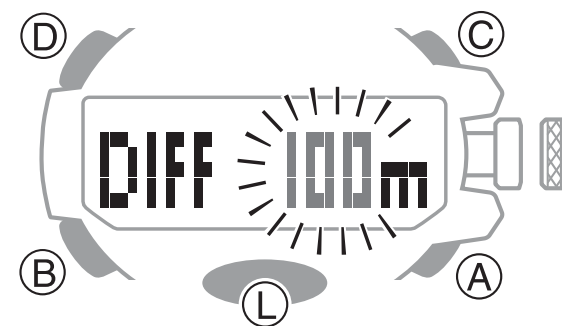

Диапазон отображения перепада высот
 ±100 м (±328 футов)
 ±1000 м (±3280 футов)

Единица отображения на экране
 5 м (16 футов)
 50 м (164 фута)

5. После выполнения настройки диапазона отображения перепада высот, верните заводную головку в исходное положение.

Примечание

- Если около 2 минут не выполнять какие-либо операции с вытянутой заводной головкой, все действия для нее будут заблокированы. Для возобновления операций с использованием заводной головки, верните ее в исходное положение, затем снова вытяните.

Использование информации о перепаде высот в горах или в походе

Установив опорную точку перед началом измерений, можно во время восхождений или в походе отслеживать разницу высот от этой точки до точек, расположенных вдоль маршрута.

1. Определите разницу высот между местом нахождения и точкой назначения с помощью линий горизонталей на карте.
2. С помощью альтиметра часов измерьте текущее значение высоты.
3. Определите высоту с помощью альтиметра (стр. 96).
3. Нажмите и удерживайте кнопку D около 2 секунд, чтобы установить точку текущего местонахождения в качестве опорной точки.
 - Сначала на экране отобразится индикатор DIFF RESET, затем индикатор RESET. Значение перепада высот обнулится, секундная стрелка укажет на ± 0 .
4. Сравнивая разницу высот, определенную с помощью карты, с показаниями часов, двигайтесь в сторону точки назначения.

Индикатор разницы высот

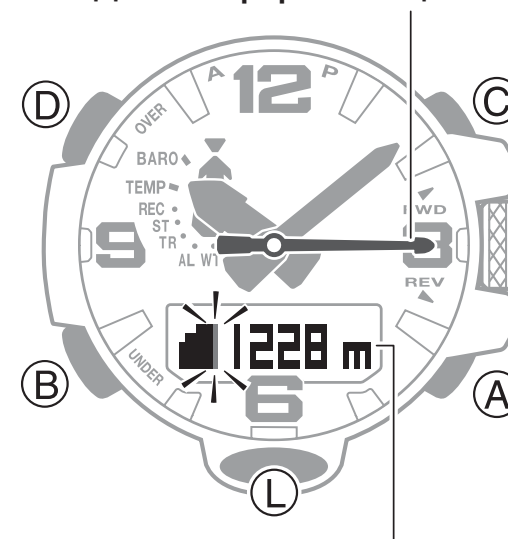

Текущее значение высоты

- Например, когда разница высот, определенная по карте составляет -30 м (-98 футов) (или -300 м (-984 фута)), вы будете знать о приближении к точке назначения, когда секундная стрелка отобразит значение перепада высот -30 м (-98 футов) (или -300 м (-984 фута)).

Примечание

- Для изменения отображения информации секундной стрелкой (с текущего значения секунд на перепад высот и наоборот) нажмите кнопку D.
- 🔍 Определение высоты с помощью альтиметра (стр. 96).
- В зависимости от настройки, диапазон отображения перепада высот составляет ± 100 м (328 футов) или ± 1000 м (3280 футов).

Единица измерения: м



- Если полученные данные находятся за пределами указанного выше диапазона, секундная стрелка укажет на индикатор OVER или UNDER.
- Секундная стрелка переместится к 9-часовой отметке, если по какой-либо причине показания не были получены или они выходят за пределы допустимого диапазона измерения высоты (от -700 до 10000 м (от -2300 до 32800 футов)).

Настройка интервала получения данных о высоте

Можно установить один из интервалов автоматического измерения данных о высоте – 5 секунд или 2 минуты.

1. Переведите часы в режим Альтиметра.

 Выбор режима (стр. 27).

2. Вытяните заводную головку.

- На экране отобразится текущее значение высоты.

3. Нажмите кнопку В.

- На экране отобразится индикатор INT и мигающий индикатор текущей настройки интервала автоматического

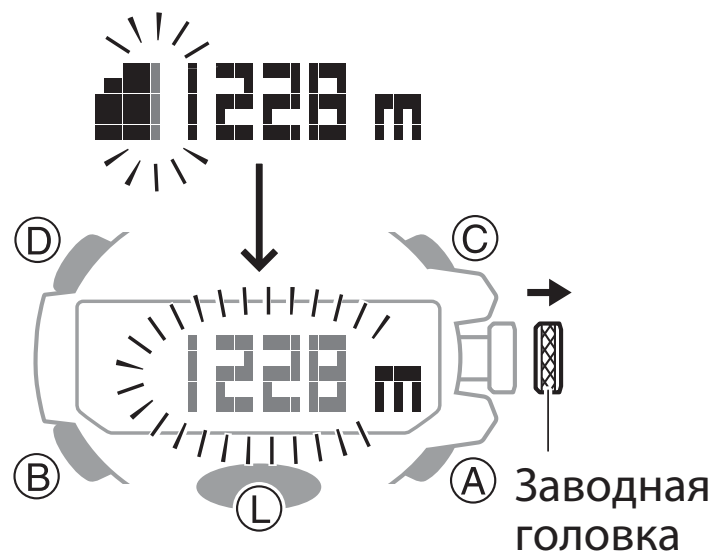

получения данных о высоте **0'05** или **2'00**.

4. Поворачивая заводную головку, установите нужный интервал автоматического получения данных о высоте.

0'05 определение высоты с секундным интервалом в течение первых 3 минут, затем с 5-секундными интервалами в течение 1 часа

2'00 определение высоты с секундным интервалом в течение первых 3 минут, затем с 2-минутными интервалами в течение 12 часов

5. После выполнения настройки интервала автоматического получения данных о высоте, верните заводную головку в исходное положение.



Примечание

- Если около 2 минут не выполнять какие-либо операции с вытянутой заводной головкой, все действия для нее будут заблокированы. Для возобновления операций с использованием заводной головки, верните ее в исходное положение, затем снова вытяните.
- Если не выполнять никакие операции в режиме Альтиметра, часы автоматически вернуться в

режим Текущего времени через 12 часов (если установлен интервал автоматического получения данных о высоте **2'00**) или через 1 час (если установлен интервал автоматического получения данных о высоте **0'05**).

Сохранение данных об измерении высоты в памяти часов

В памяти часов данные об измерении высоты можно сохранить двумя способами: автоматически и вручную.

- Просмотр записей, сохраненных в памяти часов, осуществляется в режиме Записной книжки альтиметра.

 Просмотр записей о высоте (стр. 133).

- **Сохранение данных об измерении высоты в памяти часов вручную**

1. Переведите часы в режим Альтиметра.

 Выбор режима (стр. 27).

2. Нажмите и удерживайте кнопку A, пока индикатор REC не перестанет мигать на экране.

- В памяти часов будет создана запись, содержащая информацию о текущем значении высоты,

времени и дате создания записи.

- После сохранения информации в памяти, часы автоматически вернуться к отображению текущего значения высоты.
- В памяти часов можно сохранить до 30 записей. Если в памяти часов уже создано 30 записей, самая старая запись будет удалена, а на ее месте создастся новая запись.

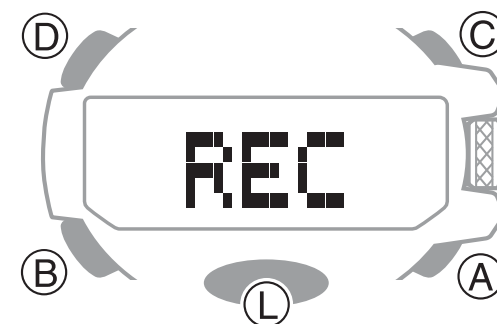

- **Сохранение данных об измерении высоты в памяти часов автоматически**

- Автоматическое сохранение данных об измерении высоты в памяти часов выполняется когда они находятся в режиме Альтиметра.
- Во время автоматического сохранения данных об измерении высоты, в памяти сохраняются следующие данные:

 максимальное значение высоты (MAX): (5)

 минимальное значение высоты (MIN): (6)

 общий подъем (ASC): (1) + (3)

 общее снижение (DSC): (2) + (4)

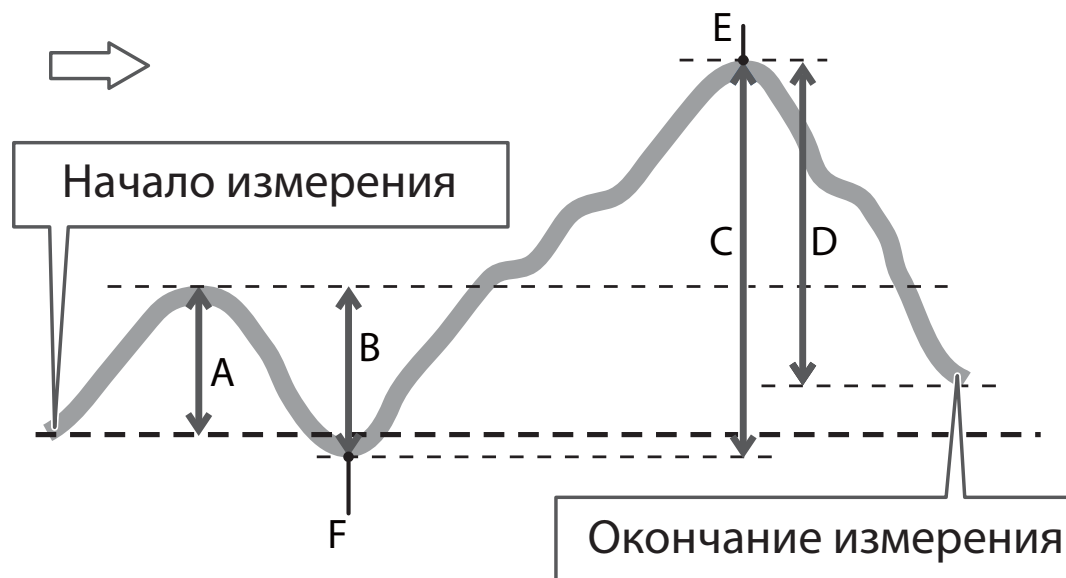

- Эти значения автоматически проверяются и обновляются после выполнения очередного измерения.
- Значения общего подъема и общего снижения обновляются всякий раз, как только разница между текущим значением и значением, сохраненным в памяти, составит более ± 15 м (± 49 футов).

Примечание

- Автоматическое сохранение данных об измерении высоты прекращается, если часы перевести

из режима Альтиметра в другой режим. После того, как часы вернутся в режим Альтиметра, автоматическое сохранение данных об измерении высоты возобновится. При этом результаты предыдущего измерения продолжатся с того момента, когда они были прекращены.

Настройка единицы измерения высоты

В качестве единицы измерения высоты можно установить метры (m) или футы (ft).

Внимание!

Для кода города текущего местонахождения ТУО (Токио) автоматически установлена единица измерения метры (m). Эту настройку изменить нельзя.

1. Переведите часы в режим Альтиметра.
 - 🔍 Выбор режима (стр. 27).
2. Вытяните заводную головку.
 - На экране отобразится текущее значение высоты.
3. Нажмите кнопку В 3 раза.

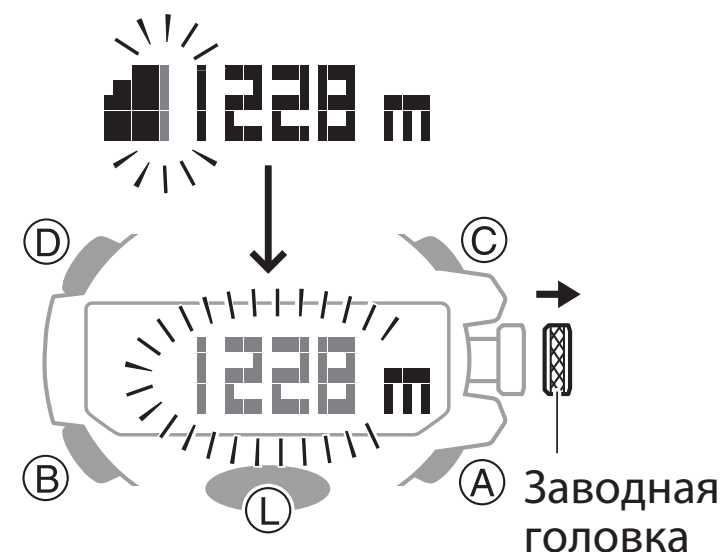

На экране отобразится индикатор UNIT и мигающий индикатор установленной единицы измерения высоты – m (метры) или ft (футы).

4. Поворачивая заводную головку, установите нужную единицу измерения высоты.
5. После настройки единицы измерения, верните заводную головку в исходное положение.

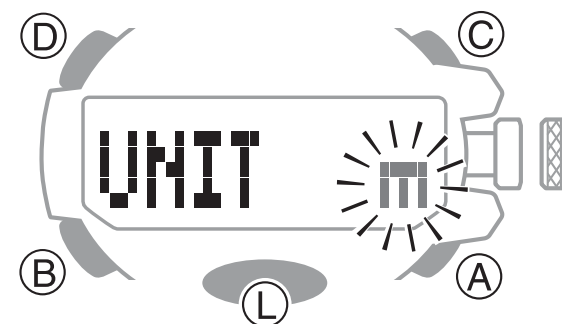

Метры

Футы

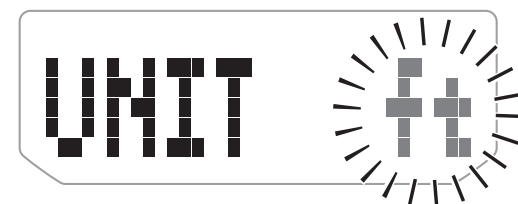
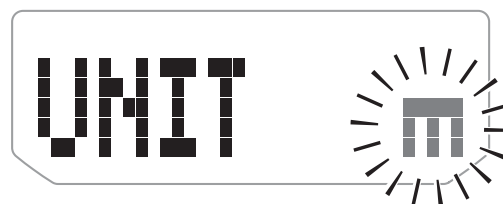

Примечание

- Если около 2 минут не выполнять какие-либо операции с вытянутой заводной головкой, все действия для нее будут заблокированы. Для возобновления операций с использованием заводной головки, верните ее в исходное положение, затем снова вытяните.

Альтиметр. Предостережения

- **Влияние температуры окружающей среды на результаты измерений**
- Изменения температуры окружающей среды могут повлиять на результаты измерений высоты. При измерении высоты выполните следующие действия для поддержания стабильной температуры:
 - не снимайте часы с запястья;
 - старайтесь измерять высоту в зоне со стабильной температурой окружающей среды.
- **Измерение высоты**
- Полученные значения высоты будут неточными во время прыжков с парашютом, полетах на дельтаплане, параплане, вертолете, планере, самолете или другом воздушном транспортном средстве, где есть вероятность резкого изменения высоты.
- Не используйте часы для измерения высоты, если вам нужен профессиональный или промышленный уровень точности.
- Не забывайте, что воздух в самолете находится под давлением. Поэтому показания часов не будут совпадать с данными о высоте, сообщенными экипажем.

- **Измерение высоты (относительная высота)**
- Высота в часах вычисляется на основании международной стандартной атмосферы (ISA), принятой Международной организацией гражданской авиации (ИКАО). Атмосферное давление понижается при увеличением высоты.
- Правильное измерение высоты может быть невозможно в следующих случаях:
 - при нестабильных атмосферных условиях;
 - при резких перепадах температуры;
 - после того, как часы подверглись сильному удару.

РЕЖИМ БАРОМЕТРА

С помощью встроенного барометра можно измерить атмосферное давление, а также отслеживать изменения атмосферного давления.

Внимание!

- Информацию о калибровке барометра и мерах предосторожности при его использовании, см. в разделах:
 - 🔍 Калибровка датчика измерения атмосферного давления (барометра) (стр. 123).
 - 🔍 Альтиметр. Предостережения (стр. 112).



Измерение атмосферного давления

1. Переведите часы в режим Барометра.

 Выбор режима (стр. 27).

Часы начнут измерять атмосферное давление текущего местонахождения, результат измерения отобразится на экране через несколько секунд.

- После перевода часов в режим Барометра, измерения выполняются каждые 5 секунд в течение 3 минут, затем каждые 2 минуты.
- Для начала новой серии измерений атмосферного давления, нажмите кнопку А.
- Нажмите и удерживайте кнопку В около 2 секунд для возврата часов в режим Текущего времени.

Примечание

- Если во время измерения атмосферного давления стрелки часов находятся над цифровым

График изменения атмосферного давления

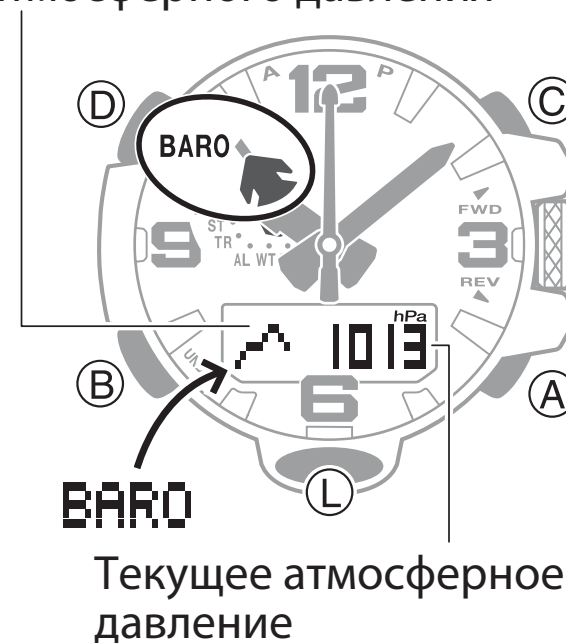



экраном, они сместятся к 4-часовой или к 8-часовой отметке. Через 3 секунды стрелки вернуться к отображению текущей информации.

- После перевода часов в режим Барометра секундная стрелка отображает или текущее значение секунд или значение изменения атмосферного давления, в зависимости от того, какую информацию она отображала во время предыдущего измерения атмосферного давления. Для изменения отображения информации секундной стрелкой (с текущего значения секунд на изменение атмосферного давления и наоборот) нажмите кнопку D.
- Если в режима Барометра не выполнять какие-либо действия около 1 часа, часы автоматически вернуться в режим Текущего времени.
- Шаг измерения атмосферного давления составляет 1 гПа (или 0,05 дюйм рт.столба).
- Диапазон измерения атмосферного давления 260–1100 гПа (7,65–32,45 дюймов ртутного столба). На экране отобразится индикатор - - -, если значение атмосферного давления выходит за пределы указанного выше диапазона. Значение атмосферного давления отобразится на экране снова, как только оно окажется в пределах указанного диапазона.

График изменения атмосферного давления

На графике изменения атмосферного давления отображаются результаты измерения за последние 20 часов. Часы автоматически измеряют атмосферное давление каждые 2 часа. Крайний правый сегмент (■) отображает результат последнего измерения.

С помощью графика атмосферного давления можно составить достаточно точный прогноз погоды:

-  Рост атмосферного давления, как правило, означает улучшение погоды.
-  Падение атмосферного давления обычно соответствует ухудшению погоды.

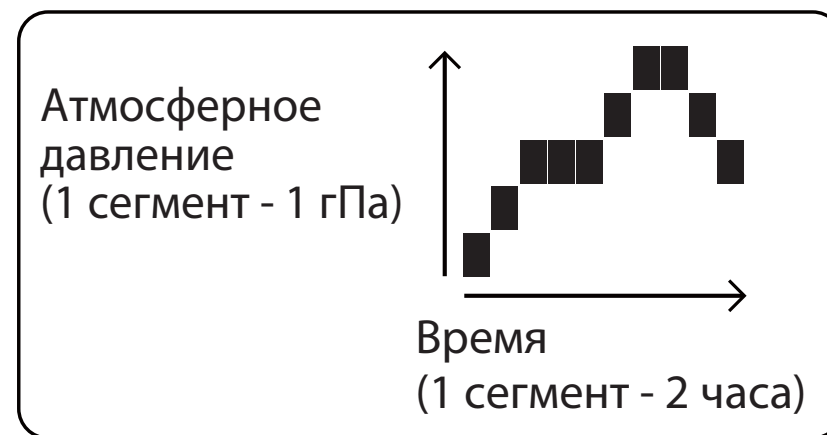

Примечание

- При резких изменениях значений атмосферного давления или температуры линия графика прошлых измерений может оборваться на верхней или нижней границе. График отобразится целиком после стабилизации атмосферного давления.
- При отображении на экране индикатора изменения атмосферного давления, график изменения атмосферного давления не отображается.

 Индикатор изменения атмосферного давления (стр. 120).

Указатель перепада атмосферного давления

В режиме Барометра указатель перепада атмосферного давления отображает разницу между значением атмосферного давления, полученным при предыдущем измерении, и текущим значением атмосферного давления.

- **Включение/выключение отображения перепада атмосферного давления с помощью секундной стрелки**

1. Переведите часы в режим Барометра.

 Выбор режима (стр. 27).

2. Нажмите кнопку D для включения отображения с помощью секундной стрелки перепада атмосферного давления или текущего значения секунд. Пример: перепад атмосферного давления составляет -3 гПа (0,9 дюймов рт. ст.).

Примечание

- Указатель перепада атмосферного давления отображает значения в диапазоне ± 10 гПа (0,3 дюймов рт. ст.) с шагом в 1 гПа (0,03 дюймов рт. ст.).
- Секундная стрелка укажет на индикатор OVER или UNDER, если значение перепада атмосферного давления находится вне указанного выше диапазона.



Единица измерения: гПа





- Диапазон измерения атмосферного давления 260–1 100 гПа (7,65–32,45 дюймов ртутного столба). Секундная стрелка перейдет к 9-часовой отметке, если текущее значение атмосферного давления по какой-либо причине не было выполнено или оно превышает диапазон измерения.

Индикатор изменения атмосферного давления

Часы на основе полученных ранее данных анализируют изменение атмосферного давления и с помощью индикатора отображают информацию об изменении атмосферного давления. Если произошло резкое изменение атмосферного давления, прозвучит сигнал, на экране отобразится мигающий индикатор изменения атмосферного давления.

Индикатор	Значение
	Резкое понижение атмосферного давления
	Резкое повышение атмосферного давления

Индикатор	Значение
	Повышение атмосферного давления с прогнозом к понижению
	Понижение атмосферного давления с прогнозом к повышению

- Индикатор изменения атмосферного давления не отображается на экране, если колебания атмосферного давления не зафиксированы.

Внимание!

- Для получения более точных данных об изменении атмосферного давления, необходимо выполнять измерения на одной и той же высоте. Например, находясь в загородном доме, в палаточном лагере или на берегу моря.
- Измерение атмосферного давления на разной высоте приведет к неточным результатам при построении графика атмосферного давления и отображении информации об изменении атмосферного давления. Не выполняйте измерения атмосферного давления во время восхождений.

- **Включение/выключение индикатора изменения атмосферного давления**

1. Переведите часы в режим Барометра.

🔍 Выбор режима (стр. 27).

2. Для включения индикатора изменения атмосферного давления нажмите и удерживайте кнопку D около 2 секунд, пока индикатор INFO ON (вкл.) не перестанет мигать на экране. После этого на экране отобразится индикатор BARO.

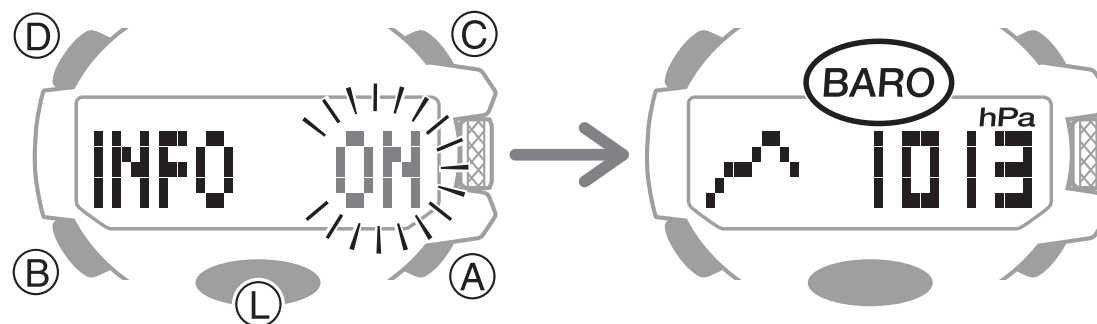

3. Для выключения индикатора изменения атмосферного давления еще раз нажмите и удерживайте кнопку D около 2 секунд.

Примечание

- Когда индикатор изменения атмосферного давления включен, часы выполняют измерение атмосферного давления каждые 2 минуты вне зависимости от того, в каком режиме они находятся.

- Индикатор изменения атмосферного давления автоматически выключится через 24 часа после того, как он был включен, или при низком уровне заряда аккумулятора.
- При низком уровне заряда аккумулятора, индикатор изменения атмосферного давления включить нельзя.

Калибровка датчика измерения атмосферного давления (барометра)

Встроенный в часы датчик измерения атмосферного давления (барометр) откалиброван на фабрике и в норме не нуждается в дополнительной калибровке. Если возникают серьезные погрешности во время измерения атмосферного давления, можно выполнить калибровку датчика для их исправления.

Внимание!

- Неправильная калибровка датчика измерения атмосферного давления приведет к отображению неправильных результатов измерений. Перед выполнением калибровки сравните показания барометра часов с показаниями надежного и точного барометра.

1. Переведите часы в режим Барометра.

🔍 Выбор режима (стр. 27).

2. Вытяните заводную головку.

На экране начнут мигать цифры текущего значения атмосферного давления.

3. Поворачивая заводную головку, измените значение атмосферного давления.

- Калибровка значения атмосферного давления выполняется с шагом в 1 гПа в диапазоне от 260 до 1100 гПа.

- Для возврата к заводским настройкам одновременно нажмите кнопки А и С.

4. После завершения калибровки датчика измерения атмосферного давления верните заводную головку в исходное положение.

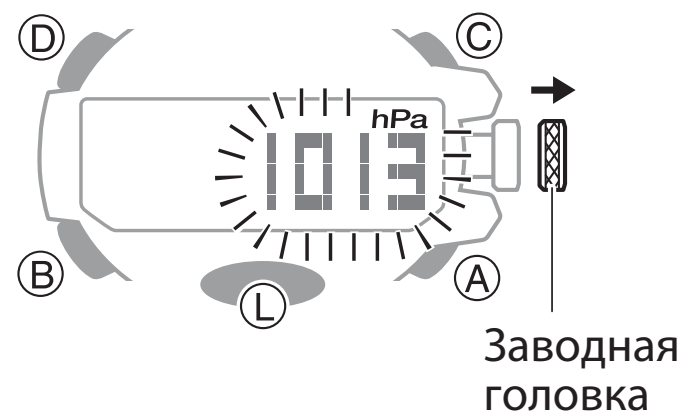

Примечание

- Если около 2 минут не выполнять какие-либо операции с вытянутой заводной головкой, все действия для нее будут заблокированы. Для возобновления операций с использованием заводной головки, верните ее в исходное положение, затем снова вытяните.

Настройка единицы измерения атмосферного давления

В качестве единицы измерения атмосферного давления можно установить гектопаскали (hPa) или дюймы ртутного столба (inHg).

Внимание!

Для кода города текущего местонахождения ТУО (Токио) автоматически установлена единица измерения гектопаскали (hPa). Эту настройку изменить нельзя.

1. Переведите часы в режим Барометра.

🔍 Выбор режима (стр. 27).

2. Вытяните заводную головку.

- На экране отобразится текущее значение атмосферного давления.

3. Нажмите кнопку В.

На экране отобразится индикатор UNIT и мигающий

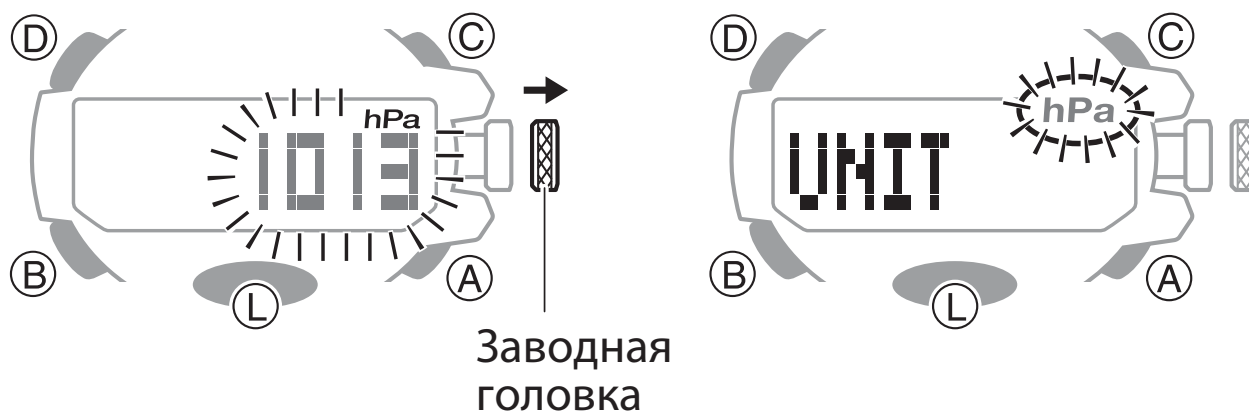

индикатор установленной единицы измерения атмосферного давления – гектопаскали (hPa) или дюймы ртутного столба (inHg).

4. Поворачивая заводную головку, установите нужную единицу измерения атмосферного давления.
5. После настройки единицы измерения, верните заводную головку в исходное положение.

Примечание

- Если около 2 минут не выполнять какие-либо операции с вытянутой заводной головкой, все действия для нее будут заблокированы. Для возобновления операций с использованием заводной головки, верните ее в исходное положение, затем снова вытяните.

Барометр. Предостережения

- Датчик атмосферного давления, встроенный в часы, измеряет изменения атмосферного давления, которые можно использовать для прогноза погоды. Он не предназначен для использования в качестве точного инструмента для официальных прогнозов погоды или отчетов.
- Внезапные изменения температуры могут повлиять на показания датчика атмосферного давления. Из-за этого возникает погрешность во время выполнения измерений.

РЕЖИМ ТЕРМОМЕТРА

В часы встроены датчик измерения температуры окружающей среды (термометр).

Внимание!

- Информацию о калибровке термометра, см. в разделе:
🔍 Калибровка датчика измерения температуры (термометра) (стр. 129).

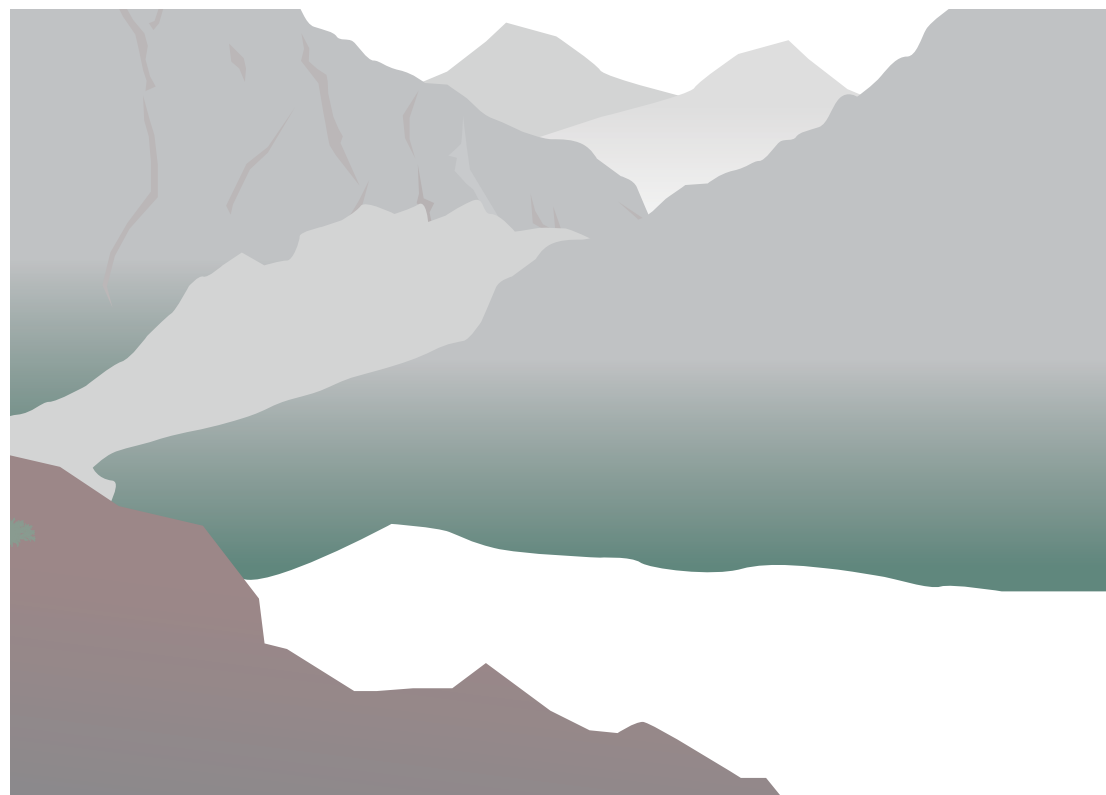

Определение температуры окружающей среды

1. Переведите часы в режим Термометра.

🔍 Выбор режима (стр. 27).

Часы начнут измерять температуру окружающей среды, результат измерения отобразится на экране через несколько секунд.

- После перевода часов в режим Термометра, измерения выполняются каждые 5 секунд в течение 3 минут, затем каждые 2 минуты.
- Для начала новой серии измерений температуры окружающей среды, нажмите кнопку А.
- Нажмите и удерживайте кнопку В около 2 секунд для возврата часов в режим Текущего времени.

Примечание

- Если во время измерения температуры окружающей среды стрелки часов находятся над цифровым экраном, они сместятся к 4-часовой или к 8-часовой отметке. Через 3 секунды стрелки вернутся к отображению текущей информации.

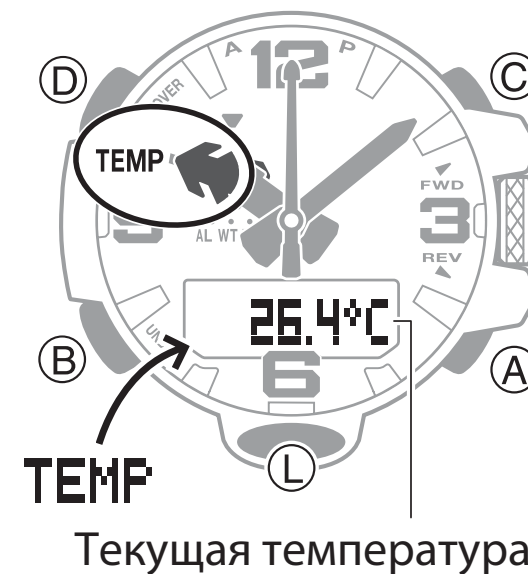

- Если в режима Термометра не выполнять какие-либо действия около 1 часа, часы автоматически вернуться в режим Текущего времени.
- Шаг измерения температуры окружающей среды составляет 0,1°C (или 0,2°F).
- Диапазон измерения температуры окружающей среды –10,0–60,0°C (14,0°F – 140,0°F). На экране отобразится индикатор - - .- °C (или °F), если значение температуры окружающей среды выходит за пределы указанного выше диапазона. Значение температуры окружающей среды отобразится на экране снова, как только оно окажется в пределах указанного диапазона.

Калибровка датчика измерения температуры (термометра)

Встроенный в часы датчик измерения температуры окружающей среды (термометр) откалиброван на фабрике и в норме не нуждается в дополнительной калибровке. Но когда возникают серьезные ошибки во время измерения температуры, можно выполнить калибровку датчика для исправления ошибок.

Внимание!

- Неправильная калибровка датчика измерения температуры окружающей среды приведет к

отображению неправильных результатов измерений. Перед выполнением калибровки сравните показания термометра часов с показаниями надежного и точного термометра.

1. Переведите часы в режим Термометра.

🔍 Выбор режима (стр. 27).

3. Вытяните заводную головку.

На экране начнут мигать цифры текущего значения температуры.

3. Поворачивая заводную головку, измените значение температуры.

- Калибровка значения температуры выполняется с шагом в $0,1^{\circ}\text{C}$ ($0,2^{\circ}\text{F}$).

- Для возврата к заводским настройкам, одновременно нажмите кнопки А и С.

4. После завершения калибровки датчика измерения температуры окружающей среды, верните заводную головку в исходное положение.

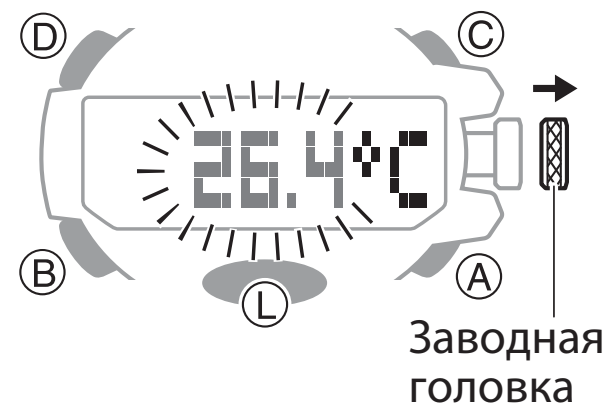

Примечание

- Если около 2 минут не выполнять какие-либо операции с вытянутой заводной головкой, все

действия для нее будут заблокированы. Для возобновления операций с использованием заводной головки, верните ее в исходное положение, затем снова вытяните.

Настройка единицы измерения температуры окружающей среды

В качестве единицы измерения температуры окружающей среды можно установить градусы Цельсия (°C) или градусы Фаренгейта (°F).

Внимание!

Для кода города текущего местонахождения ТУО (Токио) автоматически установлена единица измерения градусы Цельсия (°C). Эту настройку изменить нельзя.

1. Переведите часы в режим Термометра.
 - 🔍 Выбор режима (стр. 27).
2. Вытяните заводную головку.
 - На экране отобразится текущее значение температуры окружа-

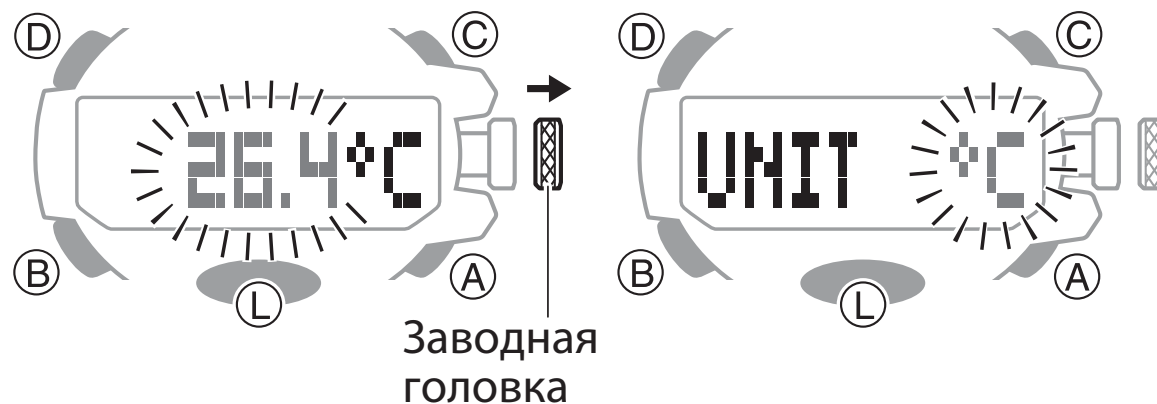

ющей среды.

3. Нажмите кнопку В.

На экране отобразится индикатор UNIT и мигающий индикатор установленной единицы измерения температуры окружающей среды – градусы Цельсия (°C) или градусы Фаренгейта (°F).

4. Поворачивая заводную головку, установите нужную единицу измерения температуры окружающей среды.

5. После настройки единицы измерения, верните заводную головку в исходное положение.

Примечание

- Если около 2 минут не выполнять какие-либо операции с вытянутой заводной головкой, все действия для нее будут заблокированы. Для возобновления операций с использованием заводной головки, верните ее в исходное положение, затем снова вытяните.

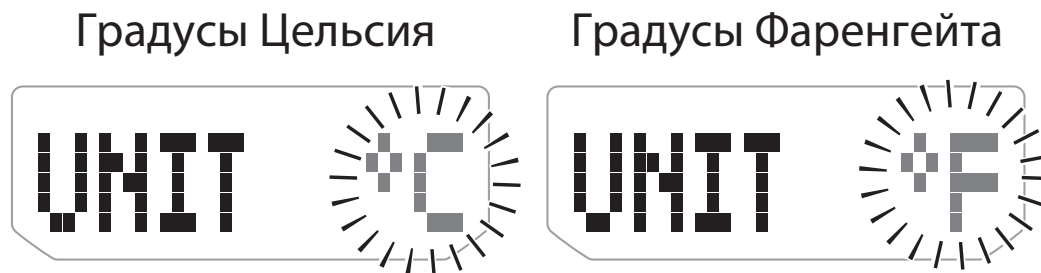

Термометр. Предостережения

- На измерение температуры окружающей среды влияет температура тела, прямой солнечный свет и влажность. Для получения более точной температуры окружающей среды снимите часы с запястья, положите их в хорошо проветриваемое место, скрытое от солнечных лучей, и протрите корпус. Для достижения температуры окружающей среды часам потребуется 20—30 минут.

РЕЖИМ ЗАПИСНОЙ КНИЖКИ АЛЬТИМЕТРА

Режим Записной книжки альтиметра предназначен для просмотра информации об измерении высоты, сохраненной в памяти часов вручную и автоматически в режиме Альтиметра.

 Сохранение данных об измерении высоты в памяти часов (стр. 107).

Просмотр записей о высоте

1. Переведите часы в режим Записной книжки альтиметра.

 Выбор режима (стр. 27).

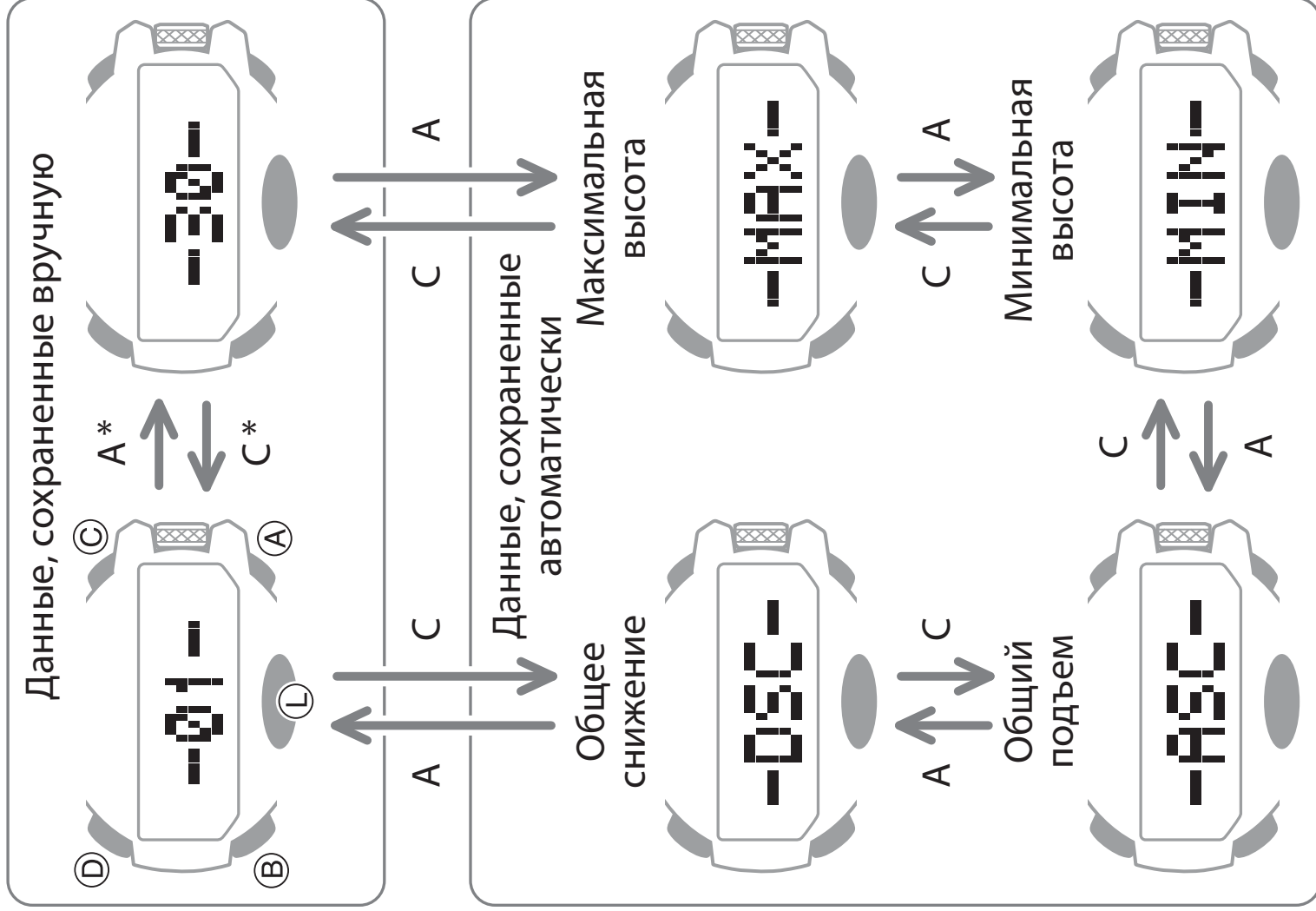

- На экране отобразятся данные, сохраненные в режиме Альтиметра.
2. С помощью кнопок А и С выберите нужную запись для просмотра сохраненных данных.
- Для ускоренного пролистывания записей, удерживайте кнопку А или С нажатой.

Примечание

- Если в памяти нет сохраненных данных после удаления информации, из-за ошибки записи или по какой-либо другой причине, на экране отобразится индикатор - - - - или 0.
- Когда значение общего подъема (ASC) или общего снижения (DSC) превысит 99999 метров (или 327995 футов), отсчет этих значений начнется снова с 0.
- Нажмите кнопку D во время просмотра данных для отображения заголовка выбранной записи (номер записи, DSC, ASC, MAX или MIN).
- Если в режиме Записной книжки альтиметра не выполнять какие-либо действия в течение 3 минут, часы автоматически вернуться в режим Текущего времени.

- **Просмотр данных в записях, сохраненных вручную**

Данные в записях, сохраненных вручную (от 01 до 30) отображаются в последовательности, показанной на рисунке.

Пример: просмотр данных, сохраненных вручную в записи -01-.

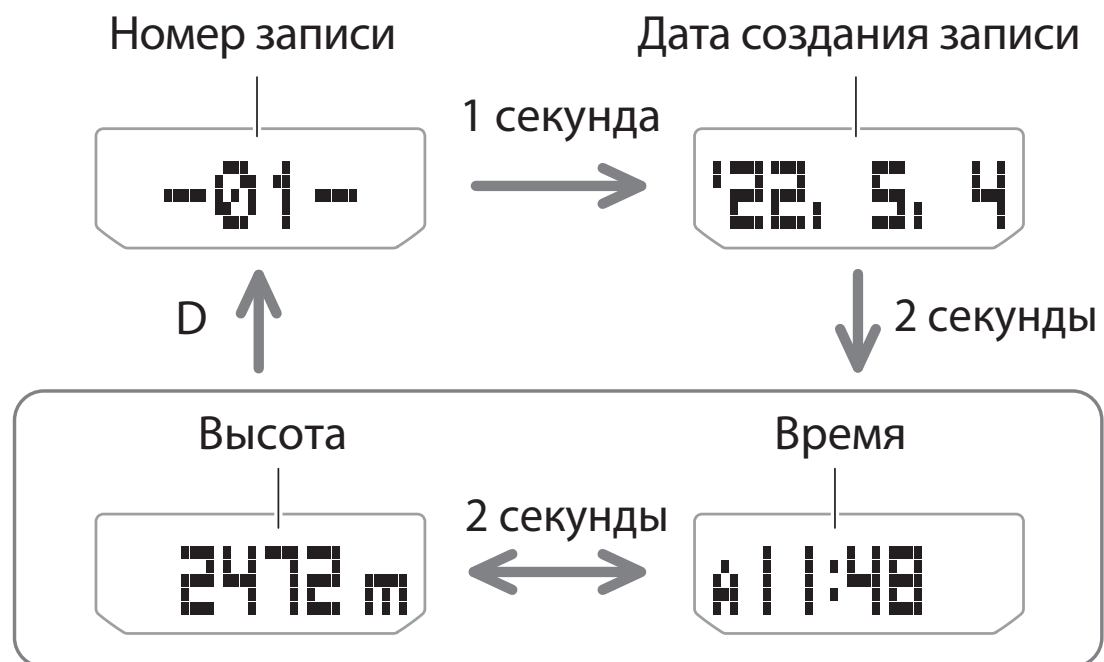

- **Просмотр данных в записях, сохраненных автоматически**

Данные в записях, сохраненных автоматически (ASC, DSC, MAX, MIN) отображаются в последовательности, показанной на рисунках.

Пример: просмотр данных, сохраненных автоматически в записи -MAX- (Максимальная высота).



Пример: просмотр данных, сохраненных автоматически в записи -ASC- (Общий подъем).

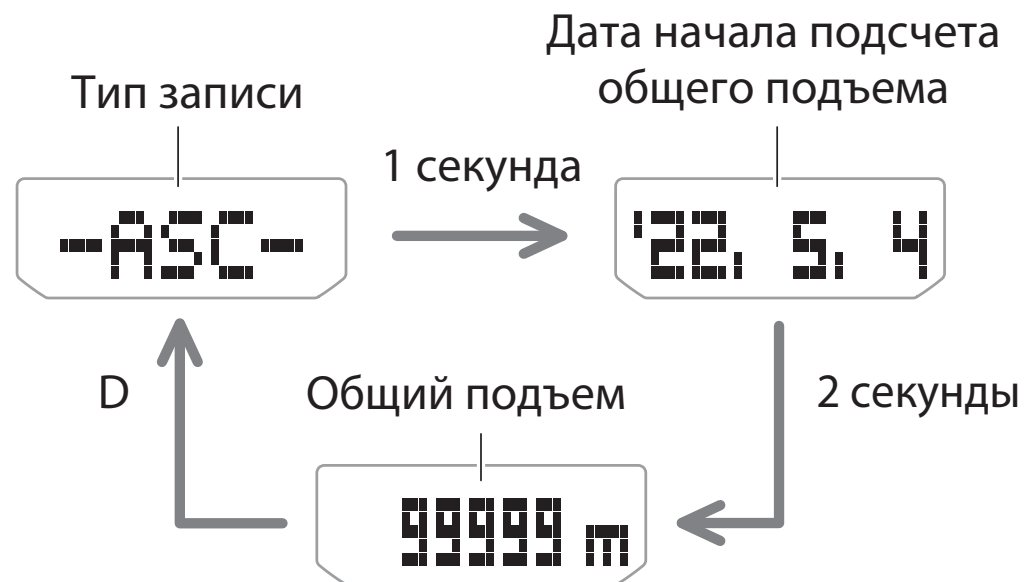

Удаление записей из памяти часов

- **Удаление всех записей из памяти часов**

1. Переведите часы в режим Записной книжки альтиметра.
- 🔍 Выбор режима (стр. 27).
2. Нажмите и удерживайте кнопку D около 5 секунд, пока на экране не перестанет мигать индикатор CLEAR ALL.
Это означает, что все записи из памяти часов удалены.



- **Удаление одной записи из памяти часов**

1. Переведите часы в режим Записной книжки альтиметра.
 - 🔍 Выбор режима (стр. 27).
 2. С помощью кнопок A и C выберите запись, данные из которой нужно удалить.
 3. Нажмите и удерживайте кнопку D около 2 секунд, пока на экране не перестанет мигать индикатор CLEAR.
- Удаление записи, сохраненной вручную, приведет к сдвигу нумерации остальных записей



на одну позицию вверх.

Внимание!

- Если удерживать нажатой кнопку D более 5 секунд, это приведет к удалению всех записей из памяти часов.
- Удаленные данные восстановить нельзя! Перед тем, как выполнять операцию удаления данных, убедитесь в том, что выбрана нужная запись.

РЕЖИМ СЕКУНДОМЕРА

С помощью секундомера можно измерить прошедшее время, промежуточное время и зафиксировать два финишных результата.

Часы, минуты, секунды, 1/100 секунды



- Максимальная продолжительность работы секундомера составляет 23 часа 59 минут 59,99 секунд. Точность измерения – 1/100 секунды.

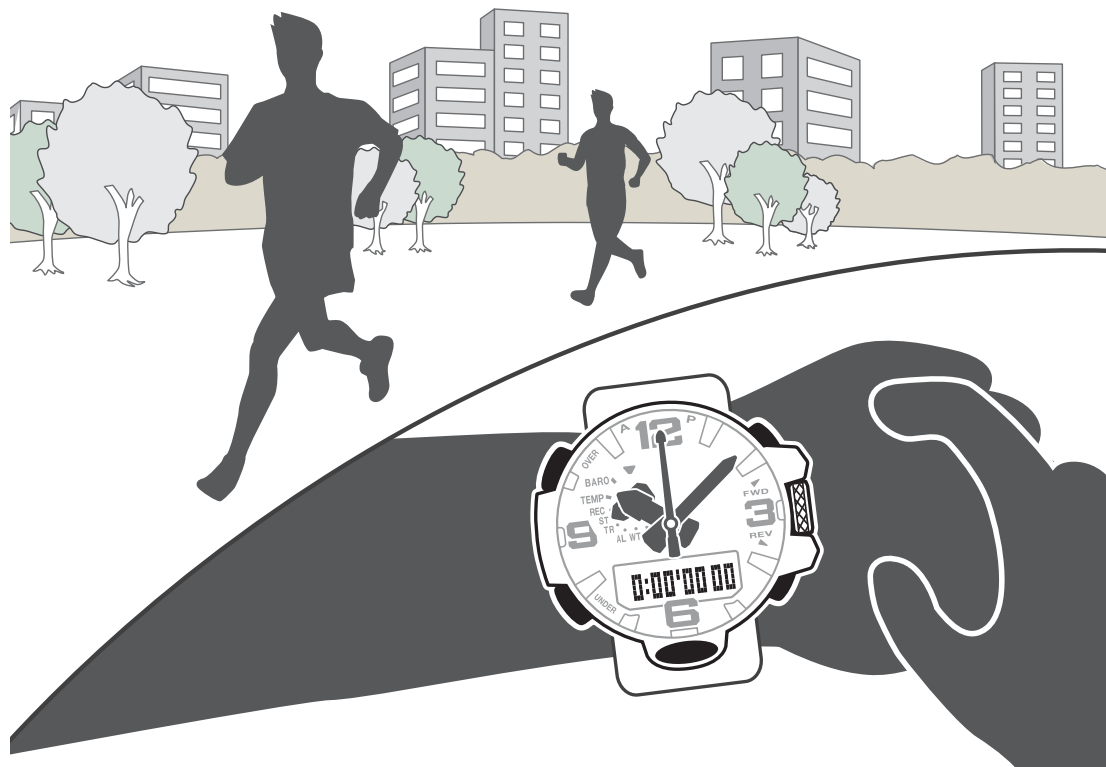

РЕЖИМ ТАЙМЕРА ОБРАТНОГО ОТСЧЕТА

В режиме Таймера обратного отсчета выполняется обратный отсчет установленного времени. По окончании обратного отсчета времени звучит сигнал.

- Сигнал не звучит при низком уровне заряда аккумулятора.

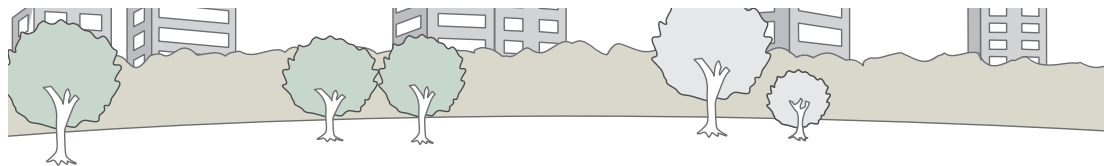

Настройка времени работы таймера

- Максимальная продолжительность времени работы таймера обратного отсчета составляет 60 минут, шаг настройки – 1 минута.

1. Переведите часы в режим Таймера обратного отсчета.
🔍 Выбор режима (стр. 27).
2. Вытяните заводную головку. На экране начнут мигать цифры минут таймера.
3. Поворачивая заводную головку, установите минуты работы таймера.
4. После завершения настройки времени работы таймера обратного отсчета, верните заводную головку в исходное положение.

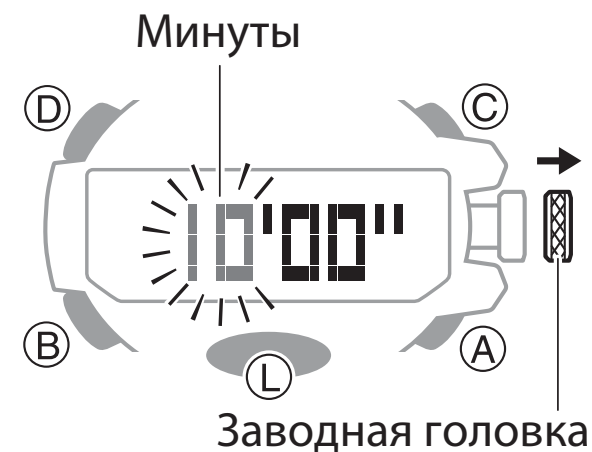

Примечание

- Если около 2 минут не выполнять какие-либо операции с вытянутой заводной головкой, все действия для нее будут заблокированы. Для возобновления операций с использованием заводной головки, верните ее в исходное положение, затем снова вытяните.

Работа таймера обратного отсчета

1. Переведите часы в режим Таймера обратного отсчета.

🔍 Выбор режима (стр. 27).

2. Выполните указанные ниже действия для работы таймера обратного отсчета



- Когда время обратного отсчета достигнет 0, прозвучит сигнал. Сигнал звучит в течение 10 секунд.
3. Нажмите любую кнопку, чтобы прервать звучание сигнала.

КОРРЕКТИРОВКА ИСХОДНОГО ПОЛОЖЕНИЯ СТРЕЛОК

Сильное магнитное воздействие или удар могут привести к тому, что стрелки часов будут отображать время, отличное от цифрового, даже после приема радиосигнала калибровки. В этом случае необходимо выполнить корректировку исходного положения стрелок.

1. Переведите часы в режим Текущего времени.

🔍 Выбор режима (стр. 27).

2. Вытяните заводную головку.

На экране отобразится мигающий индикатор CITY, секундная стрелка укажет на индикатор кода города текущего местонахождения.

3. Нажмите и удерживайте кнопку A около 5 сек, пока на экране не отобразится мигающий индикатор HAND ADJ.

- Это означает, что началась корректировка исходного положения стрелок.

- Через 0,5 секунды после нажатия на кнопку A на экране отобразится мигающий индикатор HAND SET, продолжайте удерживать кнопку A, пока на экране не отобразится

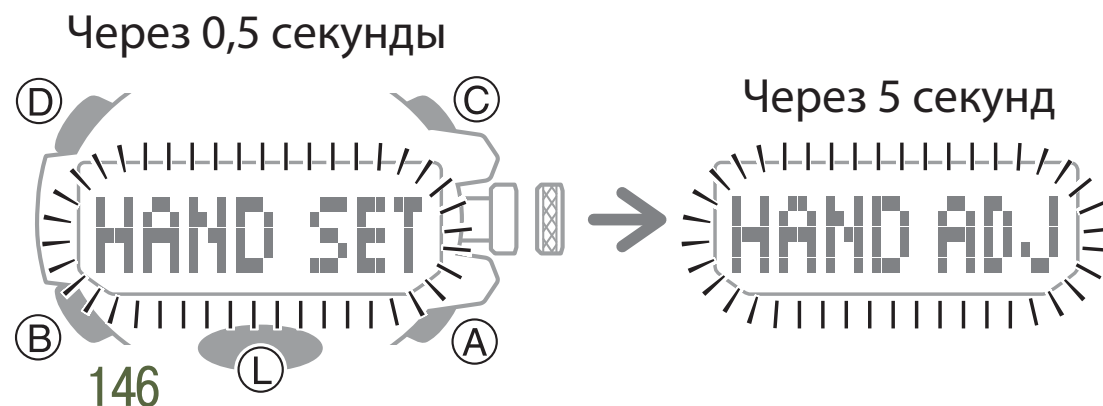
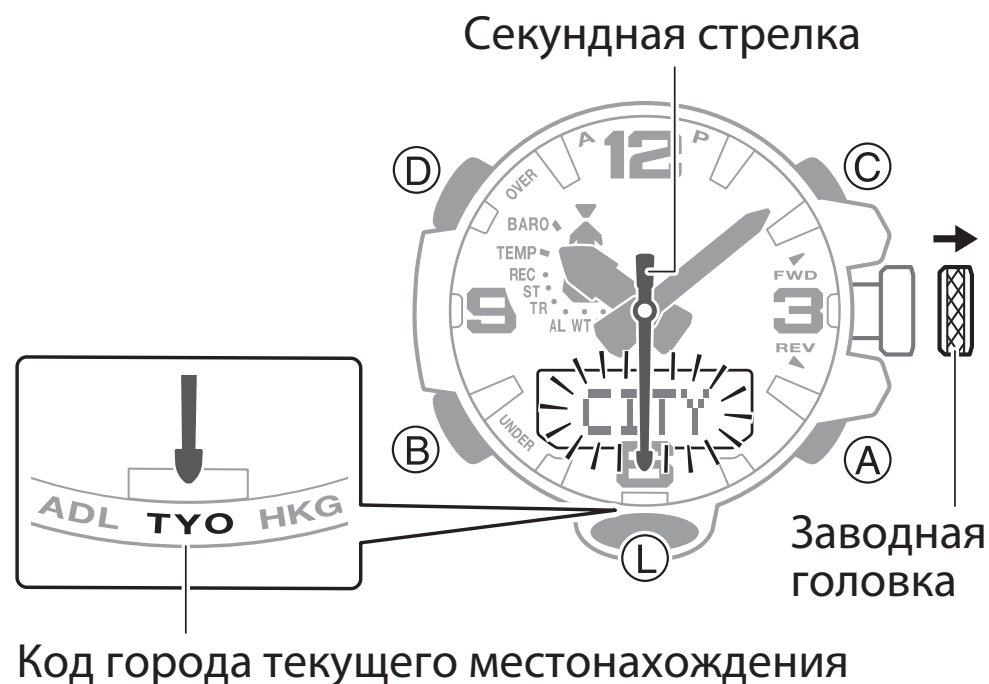

мигающий индикатор HAND ADJ.

4. После того, как все стрелки часов переместятся на 12-часовую отметку, верните заводную головку в исходное положение.
 - Все стрелки вернуться к отображению текущей информации.

Примечание

- Если около 2 минут не выполнять какие-либо операции с вытянутой заводной головкой, все действия для нее будут заблокированы. Для возобновления операций с использованием заводной головки, верните ее в исходное положение, затем снова вытяните.

Внимание!

- После корректировки исходного положения стрелок переведите часы в режим Текущего времени и убедитесь в том, что аналоговое и цифровое время совпадают. Если это не так, выполните корректировку исходного положения стрелок еще раз.

ДРУГИЕ НАСТРОЙКИ

В этом разделе приведена информация о дополнительных настройках часов.

Включение/выключение звукового сигнала при нажатии кнопок

При нажатии на любую кнопку раздается сигнал. Этот сигнал можно выключить.

1. Переведите часы в режим Текущего времени.

🔍 Выбор режима (стр. 27).

2. Вытяните заводную головку.

На экране отобразится мигающий индикатор CITY, секундная стрелка укажет на индикатор кода города текущего местонахождения.

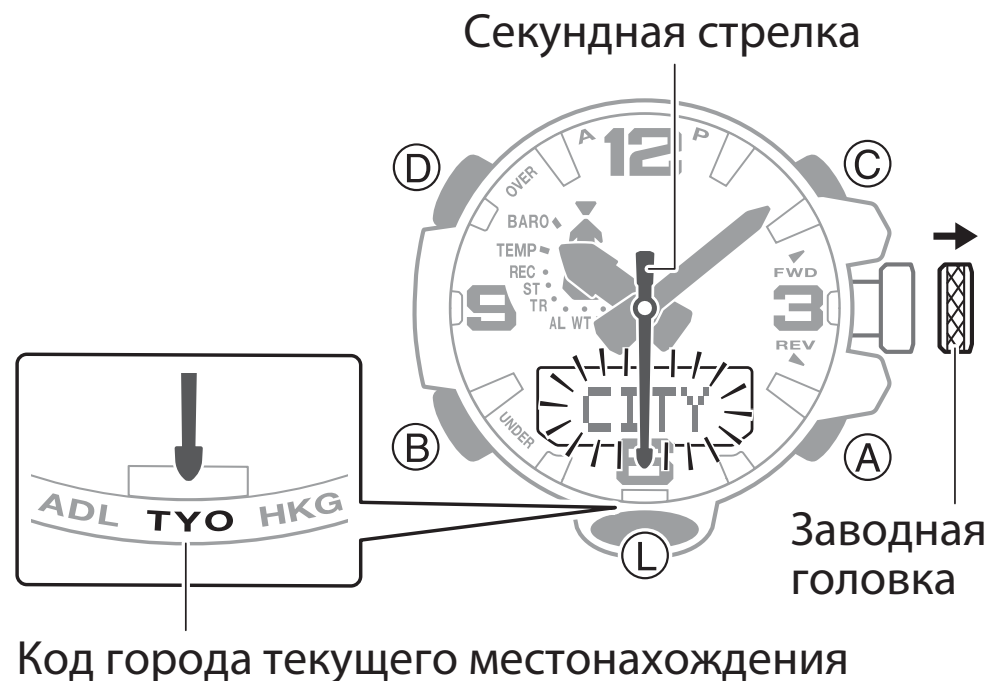

3. Нажмите кнопку В 2 раза.
 - На экране отобразится мигающий индикатор текущей настройки звукового сигнала при нажатии кнопок (KEY🎵 или MUTE).
4. Поворачивая заводную головку, включите (на экране отобразится индикатор KEY🎵) или выключите (на экране отобразится индикатор MUTE) звуковой сигнал при нажатии кнопок.
5. Для вывода часов из режима настройки верните заводную головку в исходное положение.

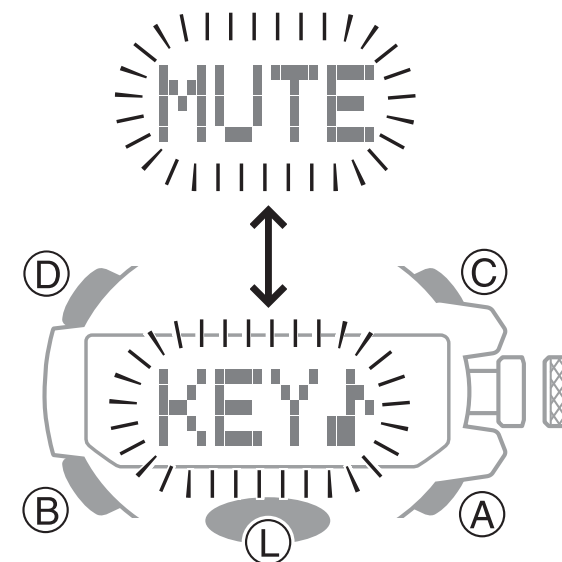

Примечание

- Если около 2 минут не выполнять какие-либо операции с вытянутой заводной головкой, все действия для нее будут заблокированы. Для возобновления операций с использованием заводной головки, верните ее в исходное положение, затем снова вытяните.
- Выключение звукового сигнала при нажатии кнопок не влияет на звучание других сигналов — будильника, таймера обратного отсчета и т.п. Эти сигналы звучат в соответствии с их настройками.

Включение/выключение режима экономии энергии

1. Переведите часы в режим Текущего времени.

🔍 Выбор режима (стр. 27).

2. Вытяните заводную головку.

На экране отобразится мигающий индикатор CITY, секундная стрелка укажет на индикатор кода города текущего местонахождения.

3. Нажмите кнопку В 6 раз.

- На экране отобразится индикатор P.SAVE и мигающий индикатор текущей настройки режима экономии энергии (ON или OFF).

4. Поворачивая заводную головку, включите (на экране отобразится индикатор ON) или выключите (на экране отобразится индикатор OFF) режим экономии энергии.

5. Для вывода часов из режима настройки верните заводную головку в исходное положение.

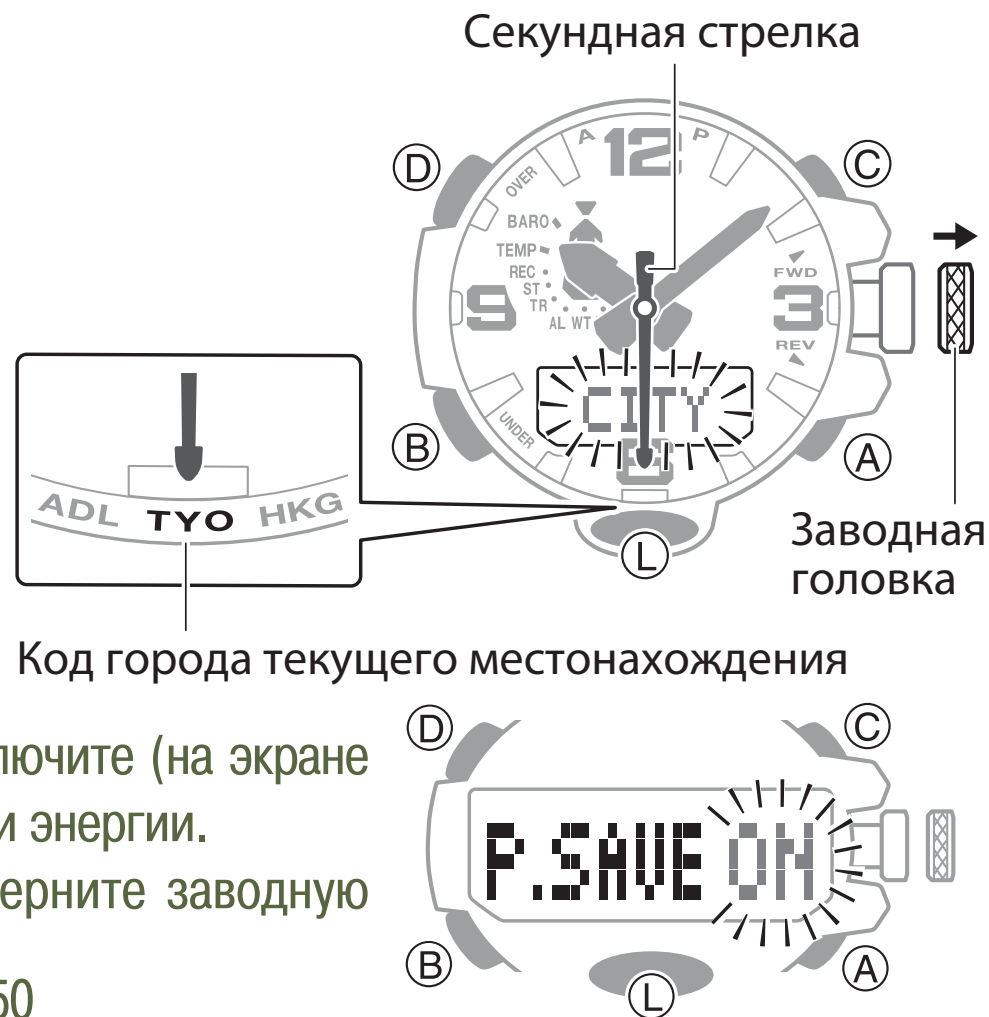

Примечание

- Если около 2 минут не выполняются какие-либо операции с вытянутой заводной головкой, все действия для нее будут заблокированы. Для возобновления операций с использованием заводной головки, верните ее в исходное положение, затем снова вытяните.

ТАБЛИЦА КОДОВ ГОРОДОВ

Код города	Город	Смещение от UTC
PPG	Паго-Паго	-11.0
HNL*	Гонолулу	-10.00
ANC*	Анкоридж	-09.00
LAX*	Лос-Анджелес	-08.00
DEN*	Денвер	-07.00
CHI*	Чикаго	-06.00

Код города	Город	Смещение от UTC
NYC*	Нью-Йорк	-05.00
SCL	Сантьяго	-04.00
RIO	Рио-Де-Жанейро	-03.00
RAI	Прайя	-01.00
UTC		+00.00
LON*	Лондон	+00.00

Код города	Город	Смещение от UTC
PAR*	Париж	+01.00
ATH*	Афины	+02.00
JED	Джидда	+03.00
THR	Тегеран	+03.50
DXB	Дубаи	+04.00
KBL	Кабул	+04.50
KHI	Карачи	+05.00
DEL	Дели	+05.50
KTM	Катманду	+05.75

Код города	Город	Смещение от UTC
DAC	Дакка	+06.00
RGN	Янгон	+06.50
BKK	Бангкок	+07.00
HKG*	Гонконг	+08.00
TYO*	Токио	+09.00
ADL	Аделаида	+09.50
SYD	Сидней	+10.00
NOU	Нумеа	+11.00
WLG	Веллингтон	+12.00

* Города, поддерживающие прием радиосигнала калибровки времени.

- Данные приведены на январь 2021 года.

- Правила, касающиеся мирового времени (смещение всемирного координированного времени

(UTC)) и летнего времени зависят от страны.

- Указом президента Российской Федерации с июня 2011 года на всей территории России был отменен переход на летнее время. 21.07.2014 принят федеральный закон «О внесении изменений в Федеральный закон „Об исчислении времени“», в соответствии с которым 26.10.2014 в Российской Федерации стало 11 часовых поясов и большинство из них были смещены на час назад. Учитывайте эту информацию при настройке часов.

ТЕХНИЧЕСКИЕ ХАРАКТЕРИСТИКИ

Точность при нормальной температуре: ± 15 секунд в месяц (без калибровки времени по радиосигналу)

Цифровое время: часы, минуты, секунды, время до/после полудня, месяц, день, день недели, график изменения атмосферного давления

Формат отображения времени: 12/24-часовой формат

Система календаря: полностью автоматический календарь, запрограммированный с 2000 до 2099 года

Прочее: 3 формата экрана (день недели/месяц/день, график атмосферного давления/ месяц/ день, часы/минуты/секунды); код города текущего местонахождения (1 из 29 кодов городов); декретное (летнее)/стандартное время

Год отображается только на экране настройки

Аналоговое время: часовая, минутная (движется с 10-секундным интервалом), секундная стрелки

Прием радиосигнала калибровки времени: автоматический прием 6 раз в день (для Китая – 5 раз в день); после успешного приема следующие попытки не производятся; прием сигнала вручную

Позывные принимаемых сигналов: JJY (40 кГц/60 кГц), WWVB (60 кГц), MSF (60 кГц), DCF77 (77,5 кГц), ВРС (68,5 кГц)

Включение/выключение функции автоматического приема радиосигнала калибровки времени

Цифровой компас: непрерывное измерение в течение 60 секунд; угловое значение от 0° до 359°; единица измерения: 1° на цифровом экране, 6° стрелками; направление севера указывает секундная стрелка; калибровка (двунаправленная); коррекция угла магнитного склонения

Альтиметр:

Диапазон измерения: –700 – 10 000 м (–2300–32800 футов) без эталонной высоты

Диапазон отображения: –3000 – 10 000 м (–9840 – 32 800 футов)

Отрицательные значения возникают при использовании эталонной высоты или из-за особых погодных условий.

Единица измерения: 1 м (или 5 футов)

Время измерения: каждую секунду в течение первых 3 минут, затем каждые 5 секунд в течение 1 часа (для параметра 0'05); каждую секунду в течение первых 3 минут, затем каждые 2 минуты в течение в течение 12 часов (для параметра 2'00)

Сохранение данных о высоте в памяти часов:

вручную: 30 записей (высота, дата и время создания записи)

автоматически: одна запись, содержащая информацию о максимальной/минимальной высоте (дата и время фиксации значения), общий подъем/снижение (дата и время начала измерений)

Прочее: эталонная высота; график высоты; перепад высоты (от –100 до +100 м / от –1000 до +1000 м); настройка автоматического измерения высоты (0'05 или 2'00)

Барометр:

Диапазон измерения и отображения: 260–1 100 гПа (или 7,65–32,45 дюймов ртутного столба)

Единица измерения: 1 гПа (или 0,05 дюйма ртутного столба)

Прочее: калибровка датчика; график изменения атмосферного давления; указатель перепада атмосферного давления; индикатор изменения атмосферного давления

Термометр:

Диапазон измерения и отображения: –10,0–60,0°C (или 14,0–140,0°F)

Единица измерения: 0,1°C (или 0,2°F)

Прочее: калибровка датчика

Точность датчика азимута:

Точность измерения: в пределах $\pm 10^\circ$

Значение гарантировано для диапазона температур от 10 до 40°C (от 50 до 104°F).

Указатель на север: в пределах ± 2 сегментов

Точность датчика давления:

Точность измерения: ± 3 гПа (0,1 дюйма рт. столба) (для альтиметра: ± 75 м (246 футов))

- Значение гарантировано для диапазона температур от -10 до 40°C (от 14 до 104°F).
- Точность снижается при внешних механических или электромагнитных воздействиях на часы или датчик, при резких перепадах температуры.

Точность температурного датчика:

$\pm 2^{\circ}\text{C}$ ($\pm 3,6^{\circ}\text{F}$) для диапазона температур от -10 до 60°C (от $14,0$ до $140,0^{\circ}\text{F}$)

Секундомер:

Единица измерения: $1/100$ секунды

Продолжительность работы: 23:59' 59.99''

Режимы измерения: прошедшее время, промежуточное время, два финишных результата

Таймер обратного отсчета

Единица измерения: 1 секунда

Продолжительность работы: 60 минут

Единица настройки: 1 минута

Звучание сигнала: 10 секунд

Будильник: 5 ежедневных будильников; сигнал начала часа

Звучание сигнала: 10 секунд

Мировое время: 29 городов (29 часовых поясов), UTC; быстрая замена текущего времени на мировое время или время UTC

Прочее: настройка стандартного/летнего времени

Подсветка: двойной светодиод: для циферблата и для ЖК-экрана (суперподсветка, послесвечение), настройка продолжительности подсветки (1,5 или 3 сек.), отключаемая автоподсветка (полная автоподсветка, включаемая только в темноте)

Прочее: индикатор уровня заряда аккумулятора, режим экономии энергии, отключаемый сигнал при нажатии кнопок, автоматическая корректировка исходного положения стрелок, сдвиг стрелок во время просмотра информации на цифровом экране

Питание: светочувствительная панель и аккумулятор

Примерное время работы аккумулятора: 6 месяцев (с полного заряда до 4 уровня) при следующих условиях:

Одно включение подсветки (1,5 сек) в день

10 секунд работы будильника в день

20 включений цифрового компаса в месяц

Измерение высоты: в течение 1 часа 1 раз в месяц

Измерение атмосферного давления: около 24 часов в месяц

Построение графика изменения атмосферного давления: при получении показаний каждые 2 часа

Прием радиосигнала калибровки: 4 минуты в день

Отображение информации на экране: 18 часов в день (6 часов – режим «сна»)

Частое использование подсветки сокращает срок службы аккумулятора. Будьте внимательны, когда включена функция автоподсветки.

Технические характеристики могут быть изменены без предварительного уведомления.

ПОИСК И УСТРАНЕНИЕ НЕИСПРАВНОСТЕЙ

Радиосигнал калибровки времени

- Часы не могут выполнить прием радиосигнала калибровки времени

1) Аккумулятор заряжен?

Часы не могут выполнить прием радиосигнала калибровки времени при низком уровне заряда аккумулятора. Поместите часы в хорошо освещенное место для его подзарядки.

 Подзарядка аккумулятора часов (стр. 41).

2) Часы находятся в режиме Текущего времени?

Часы не могут выполнить прием радиосигнала калибровки времени, если они не находятся в режиме Текущего времени. Переведите часы в режим Текущего времени.

 Выбор режима (стр. 27).

3) Город текущего местонахождения установлен правильно?

Установите правильный город текущего местонахождения.

 Настройка кода города текущего местонахождения (стр. 66).

4) После выполнения указанных выше действий все равно не удастся выполнить прием радиосигнала калибровки времени.

Принять радиосигнал калибровки времени нельзя в следующих случаях:

- когда часы находятся на 2 уровне режима экономии энергии;
- вытянута заводная головка;
- когда выполняется обратный отсчет времени.

Если успешно принять радиосигнал калибровки времени не удастся по какой-либо причине, выполните настройку текущего времени и даты вручную.

• **Не всегда удается завершить прием радиосигнала калибровки времени**

1) Часы находятся в месте с хорошими условиями приема сигнала?

Поместите часы в место с хорошими условиями приема сигнала.

 Расположение часов во время приема радиосигнала калибровки времени (стр. 56).

2) Во время приема радиосигнала калибровки времени часы не перемещались?

Во время приема радиосигнала старайтесь не перемещать часы и не выполнять какие-либо операции с ними.

3) Во время приема радиосигнала калибровки времени звучал сигнал?

Прием радиосигнала калибровки времени прерывается, когда начинает звучать сигнал. Выключите сигнал будильника.

 Включение/выключение сигнала будильника и сигнала начала часа (стр. 82).

4) Передатчик радиосигнала калибровки времени работает?

Передатчик радиосигнала калибровки времени может быть временно отключен. Попробуйте принять сигнал позже.

• **Радиосигнал калибровки времени принят успешно, но время и/или дата отображаются неправильно**

1) Время отображается неправильно на 30 минут или 1 час?

Возможно, неправильно выполнена настройка перехода на летнее время. Проверьте настройку летнего времени у города текущего местонахождения.

 Настройка кода города текущего местонахождения (стр. 66).

2) Положение часовой и/или минутной стрелок правильное?

Положение часовой и/или минутной стрелок может быть смещено. Выполните корректировку

исходного положения стрелок.

🔍 **Корректировка исходного положения стрелок (стр. 145).**

3) После выполнения указанных выше действий время все равно отображается неправильно. Вручную настройте текущую дату и время.

🔍 **Настройка текущего времени и даты вручную (стр. 66).**

Режим Альтиметра

- **При измерении высоты в одном и том же месте полученные показания отличаются.**
- **Показания, полученные с помощью альтиметра, отличаются от истинных значений высоты.**
- **Невозможно получить правильные показания высоты.**
- Отображаемое на цифровом экране значение высоты – относительная высота, вычисляемая на основе данных, полученных с помощью встроенного датчика атмосферного давления. Обратите внимание, что при измерении значения высоты в разное время для одной и той же местности при изменении атмосферного давления могут различаться. Также вычисленное значение вы-

соты может отличаться от фактического значения высоты и/или от высоты над уровнем моря, указанной на карте. При определении высоты во время восхождений, необходимо как можно чаще выполнять калибровку альтиметра.

 Настройка эталонного значения высоты (стр. 100).

- **После выполнения измерений, секундная стрелка указывает на 9-часовую отметку**
- Результаты измерений находятся вне допустимого диапазона – от -700 до 10000 м (от -2300 до 32800 футов)).
- Если на экране отображается индикатор ERR, возможно, датчик неисправен.

 Определение высоты с помощью альтиметра (стр. 96).

- **Во время выполнения измерений на экране отображается индикатор ERR**
- Возможно, датчик неисправен. Попробуйте выполнить измерения еще раз.
- Если индикатор ERR все равно отображается на экране, обратитесь к продавцу или в авторизованный сервисный центр CASIO.

Режим Цифрового компаса

- **Изображение на экране мигает**
- Если после начала определения направления на экране начинают мигать индикаторы, это может означать, что часы находятся вблизи источника магнитного поля. Необходимо отойти как можно дальше от этого источника и снова выполнить определение направления.
- 🔍 Цифровой компас. Предостережения (стр. 94).
- Если на цифровом экране опять мигают индикаторы, необходимо выполнить двунаправленную калибровку, затем снова определить направление.
- 🔍 Двунаправленная калибровка (стр. 88).
- **Индикатор ERR отображается на экране во время выполнения измерений**
- Возможно, датчик неисправен. Это может быть следствием сильного намагничивания. Необходимо отойти как можно дальше от этого источника и снова выполнить определение направления.
- Если индикатор ERR все равно отображается на экране, обратитесь к продавцу или в авторизованный сервисный центр CASIO.
- 🔍 Цифровой компас. Предостережения (стр. 94).

- **Индикатор ERR отображается на экране после проведения двунаправленной калибровки**
- Если после проведения калибровки на экране отображается индикатор - - -, затем индикатор ERR (ошибка), это может означать неисправность датчика.
- Примерно через 1 секунду после того, как индикатор ERR исчезнет, выполните калибровку еще раз.
- Если индикатор ERR отобразится на экране после повторного выполнения калибровки, обратитесь к продавцу или в ближайший авторизованный сервисный центр CASIO для проверки часов.
- **Показания, полученные с помощью цифрового компаса, отличаются от истинных значений направления.**
- Выполните двунаправленную калибровку, и затем снова определите направление.
- 🔍 Двунаправленная калибровка (стр. 88).
- 🔍 Цифровой компас. Предостережения (стр. 94).
- **Для одного и того же места получены разные показания направления**

- **При попытке определить направление внутри помещения возникают проблемы**
- Отойдите от любого потенциального источника магнитного поля, и затем снова выполните определение направления.

 Цифровой компас. Предостережения (стр. 94).

Режим Барометра

- **После выполнения измерений, секундная стрелка указывает на 9-часовую отметку**
- Результаты измерений находятся вне допустимого диапазона – от 260 до 1100 гПа (от 7,65 до 32,45 дюймов рт.столба)).
- Если на экране отображается индикатор ERR, возможно, датчик неисправен.

 Определение высоты с помощью альтиметра (стр. 96).

- **Во время выполнения измерений на экране отображается индикатор ERR**
- Возможно, датчик неисправен. Попробуйте выполнить измерения еще раз.
- Если индикатор ERR все равно отображается на экране, обратитесь к продавцу или в авторизованный сервисный центр CASIO.

Режим Термометра

- **Во время выполнения измерений на экране отображается индикатор ERR**
- Возможно, датчик неисправен. Попробуйте выполнить измерения еще раз.
- Если индикатор ERR все равно отображается на экране, обратитесь к продавцу или в авторизованный сервисный центр CASIO.

Режим Мирового времени

- **Время для выбранного кода города в режиме Мирового времени отображается неправильно.**
 - Возможно, для этого кода города неправильно настроен переход на стандартное/летнее время.
-  Настройка кода города мирового времени (стр. 75).

Будильник

- **Сигнал будильника/начала часа не звучит в установленное время**

1) Аккумулятор заряжен?

При низком уровне заряда аккумулятора, сигнал будильника/начала часа не звучит.

 Подзарядка аккумулятора часов (стр. 41).

2) Заводная головка вытянута?

Если заводная головка вытянута, сигнал будильника/начала часа не звучит.

3) Сигнал будильника/начала часа включен?

Если сигнал будильника/начала часа выключен, включите его.

 Включение/выключение сигнала будильника и сигнала начала часа (стр. 82).

Стрелки и индикаторы

- **Не понятно, в каком режиме находятся часы.**

Стрелка режима указывает на индикатор режима, в котором находятся часы. Для возврата часов в режим Текущего времени из любого другого режима, нажмите и удерживайте кнопку В около 2 секунд.

 Выбор режима (стр. 27).

- **Секундная стрелка перемещается с интервалом в 2 секунды.**

Уровень заряда аккумулятора низкий. Поместите часы к источнику света для его подзарядки.

 Подзарядка аккумулятора часов (стр. 41).

- **Все стрелки остановились, кнопки не работают.**

Аккумулятор полностью разряжен. Поместите часы к источнику света для его подзарядки.

 Подзарядка аккумулятора часов (стр. 41).

- **Стрелки неожиданно начинают быстро перемещаться.**

Быстрое перемещение стрелок происходит в следующих случаях и не указывает на неисправность часов:

- Часы выходят из режима экономии энергии.

 Режим экономии энергии (стр. 47)

- Выполняется корректировка времени после успешно принятого радиосигнала калибровки времени.

 Калибровка времени по радиосигналу (стр. 56)

- **Все стрелки остановились, кнопки не работают.**

Часы находятся в режиме восстановления заряда аккумулятора. Дождитесь окончания восстанов-

ления заряда аккумулятора (около 15 минут). Восстановление заряда аккумулятора произойдет быстрее, если поместить часы в хорошо освещенное место.

- **На часах отображается время, отличающееся от текущего времени на 9, 3 часа, на 15 минут и т.п.**

Код города текущего местонахождения установлен неправильно. Проверьте настройку кода города текущего местонахождения и, в случае необходимости, измените ее.

 Настройка кода города текущего местонахождения (стр. 66).

- **На часах отображается время, отличающееся от текущего времени на 1 час или 30 минут.**

Для кода города текущего местонахождения неправильно установлено летнее время. Проверьте настройку летнего времени для кода города текущего местонахождения и, в случае необходимости, измените ее.

 Настройка кода города текущего местонахождения (стр. 66).

- **Цифровое и аналоговое время отображают разные значения.**

Из-за удара или магнитного воздействия положение часовой и/или минутной стрелок может быть смещено. Выполните корректировку исходного положения стрелок.

 **Корректировка исходного положения стрелок (стр. 145).**

Заводная головка

- **При повороте заводной головки ничего не происходит.**
- Если около 2 минут не выполнять какие-либо операции с вытянутой заводной головкой, все действия для нее будут заблокированы. Для возобновления операций с использованием заводной головки, верните ее в исходное положение, затем снова вытяните.

 **Использование заводной головки (стр. 38).**

Подзарядка аккумулятора часов

- **Работа часов не возобновляется после того, как их поместили к источнику света.** Такое случается, если заряд аккумулятора снизился до 5 уровня. Продолжайте держать часы на свету для подзарядки аккумулятора до тех пор, пока аккумулятор не зарядится до более

высокого уровня.

 Уровень заряда аккумулятора (стр. 43).

- **На экране мигает индикатор RECOVER**

- Это означает, что часы находятся в режиме восстановления заряда аккумулятора. Для восстановления заряда аккумулятора часам потребуется около 15 минут. Восстановление заряда аккумулятора произойдет быстрее, если поместить часы в хорошо освещенное место.
- Если часы часто переходят в режим восстановления заряда аккумулятора (часто мигает индикатор RECOVER), это означает, что уровень заряда аккумулятора низкий. В это время не будут работать некоторые функции часов. Необходимо, как можно быстрее поместить часы к источнику яркого света для подзарядки. После восстановления заряда аккумулятора, работа всех функций часов возобновится.

 Уровень заряда аккумулятора (стр. 43).

- **На экране мигает индикатор CHARGE**

- Это означает, что уровень заряда аккумулятора резко снизился. Необходимо, как можно

быстрее поместить часы к источнику яркого света для подзарядки.

 Уровень заряда аккумулятора (стр. 43).

Прочее

- **Нужная информация не найдена**

Для получения дополнительной информации посетите веб-сайт

<https://world.casio.com/support/>

ИНФОРМАЦИЯ О ТОВАРЕ

Наименование: часы наручные электронные / электронно-механические кварцевые (муж./жен.)

Торговая марка: CASIO

Фирма изготовитель: CASIO COMPUTER Co.,Ltd. (КАСИО Компьютер Ко. Лимитед)

Адрес изготовителя: 1-6-2, Hon-machi 1-chome, Shibuya-ku, Tokyo 151-8543, Japan

Импортер: ООО «Касио», 127015, Россия, Москва, ул. Бутырская, д. 77

Гарантийный срок: 2 года

Адрес уполномоченной организации для принятия претензий: указан в гарантийном талоне

Декларация о Соответствии: ЕАЭС № RU Д-JP.МЮ62.В.00782/20

Орган зарегистрировавший Декларацию: ООО «ПРОММАШ ТЕСТ»

Технический Регламент: ТР ЕАЭС 037/2016 «Об ограничении применения опасных веществ в изделиях электротехники и радиоэлектроники»

Срок действия декларации: до 28.02.2025